



VACANCES EN BATEAU **SANS PERMIS !**



France - Allemagne - Portugal



© David Maugendre

Édition 2019 | Crédits photos

© 3wcom | © Agence Cameleon - Hervé Hote | © Air N. Bouyssi | © Alain Doire | © Andreas Duerst | © Anjou Navigation | © Annabelle Le Doledec | © ARPT Alentejo | © Atelier Bos | © Atout France - Amélie Blondiaux | © B. Liegeois | © BFCTourisme - Alain Doire | © Bobby Cowling | © CDT35 - Mary Quincy | © CDT47 | © Charente Tourisme | © Château du Plessis Bourré | © Christian Richters | © Claire Jachymiak | © Côtes d'Or Tourisme - R. Krebel | © CRT Centre Val de Loire | © CRT Franche Comté | © CRT Franche Comté - Julie Thiebaud | © CRT Franche-Comté - Michel Joly | © CRT Midi Pyrénées - Dominique Viet | © CRTB - Alexandre Lamoureux | © CRTB - Emmanuel Berthier | © CRTB - Simon Bourcier | © David de Miguel Herrero | © David Maugendre | © Dina | © Drone Images Solutions | © Elkenseize | © F. Charel | © France Mag / Howorth | © Fred34560 | © G. Huet | © G. Mulvaney | © Groupe Salins | © Heinz Storrer | © Hendrik Silbermann | © Hilke Maunder | © Hôtel de ville - Regine Datin | © Interview Production | © Intercroisières | © iStock - Andres | © J. Damase | © J. Damase - La Vélo Francette | © J.J. Bernier | © Jacqueline Pirou | © JAG Images-Tour Carbonnière | © Jean-Patrick Gratien | © Jean-Sébastien Evrard | © Jose Miguel Redondo | © Kameraauge | © Karine Grégoire | © Lot Navigation | © Lot Tourisme - C. Novello | © M. Hellard | © Martine Noblet | © Mas de la Comtesse | © Mathwig-Frank | © Messerschmidt-Joachim | © Micault | © Morgane Bricard | © Navigation douce | © Nicolai | © Nicols | © Nicols - Arnoldi Design | © O. Friedrich | © Olivier Chauvin | © OT - Sébastien Laval | © OT Cahors | © OT Cap d'Agde - Comte | © OT Minervois | © OT Saverne | © Paloma Mielcarek | © Pat on Stock | © Philippe De Rexel | © Picknick | © Ray kershaw | © S. Jean-Baptiste | © Scherer | © Seeland | © Seth Golub | © Silver | © SMC - Simon Baudouin | © Sarreguemines Tourisme - Thierry Grun | © Stefan Weis | © Stéphane Ouzounoff | © Terra Botanica | © Vallée de la Sarthe | © Ville du Mans - Gilles Moussé | © Virginie Sallé Seutin | © Voyage à Nantes | © Walibi Sud-Ouest | © www.scharmuetzelsee.de | © Yves Van Cauter | Fotolia - © Kirsty Pargeter - Fotolia - © Afanasias | Fotolia - © Mapics | Fotolia - © Oscar | Fotolia - © Philippe Bosseboeuf | Fotolia - © Philphoto | Fotolia - © Rudolf Ulrich | Fotolia | © Kanuaq | Fotolia | © Punto Studio Foto AG | Fotolia - © Strikker | Fotolia - © Westfotos.de | iStock - © Borchee | iStock - © Pixdeluxe | iStock - © Wundervisuals | iStock - © Zorann



SOMMAIRE



- 05 • Des vacances pour tous
- La carte cadeau Nicols®
- 07 • Préparez votre croisière
- 08 • Les plus de votre croisière
- 10 • Nos croisières thématiques
- 11 • L'environnement

→ FRANCE

- 12 • La Bretagne
- 14 • L'Anjou
- 16 • La Charente

- 18 • Le Lot
- 20 • L'Aquitaine
- 22 • Le Midi
- 24 • La Camargue
- 26 • La Loire
- Le Nivernais
- 28 • La Bourgogne
- 30 • La Franche-Comté
- La Saône
- 32 • L'Alsace

→ ALLEMAGNE

- 34 • Mecklembourg
- 36 • Brandebourg

→ PORTUGAL

- 38 • Lago Alqueva

NICOLS®

- 40 • La flotte Nicols®
- 55 • Nicol's Yacht
- Devenez propriétaire

→ TARIFS

Voir cahier au centre du catalogue

LES BONNES RAISONS de partir avec Nicols®



- 100% made in France
- Des vedettes fluviales **élégantes et lumineuses**
- Des bateaux adaptés aux familles, avec un **maximum de sécurité**
- Des bases à **taille humaine**
- Votre fidélité **récompensée**

- Une présence sur les **plus belles régions de France, Allemagne et Portugal** (exclusivité Nicols®)
- À votre arrivée à bord, un **cadeau d'accueil**
- Sans oublier la **piscine chauffée** (exclusivité Nicols®), idéale pour les petits comme pour les grands

VOTRE CROISIÈRE FLUVIALE



DES VACANCES **POUR TOUS !**



A deux, en famille ou entre amis, novices ou expérimentés, tous les équipages trouveront le bateau qu'il leur faut et les activités adaptées pour faire de leur croisière fluviale un séjour inoubliable...



EN FAMILLE

Les croisières Nicols® vous permettent de profiter d'instantanés uniques avec votre famille. Une expérience souvent inoubliable, appréciée par les petits comme par les grands.

Toute l'année c'est la course : agendas chargés, journées hyper connectées...

Faites une pause le temps d'un week-end en famille, profitez de vos proches pour les vacances : le tourisme fluvial vous offre tout cela à la fois !



EN COUPLE

Envie d'une escapade romantique, pour recharger les batteries ? Un petit voyage en bateau s'impose !

Le temps d'un week-end en amoureux, pour quelques jours ou une semaine, faites une pause fluviale...

Loin des tracas du quotidien, le séjour en bateau est une idée originale et parfaite pour se retrouver et décompresser.



POUR LES SENIORS

Parce qu'ils ont le goût de la découverte, les seniors recherchent des vacances atypiques, qui leur ouvrent de nouveaux horizons. Avec Nicols®, embarquez pour une croisière fluviale et découvrez la France au fil de l'eau, à bord de bateaux alliant confort et sécurité.

Les bateaux Nicols® sont parfaitement adaptés aux équipages constitués de seniors.



ENTRE AMIS

Les croisières en bateau séduisent de nombreux équipages « tribus » qui se retrouvent à bord d'un ou plusieurs bateaux Nicols® le temps d'un week-end, quelques jours ou une semaine.

Vous avez un anniversaire à souhaiter, des retrouvailles en famille ou entre amis, un week-end prolongé pour lequel vous recherchez une idée qui sorte des sentiers battus... ne cherchez plus !

OFFREZ UNE **CARTE CADEAU**

Avec notre carte cadeau faites découvrir à ceux que vous aimez tous les plaisirs du tourisme fluvial sans permis à bord d'un bateau habitable Nicols® !

Pour plus d'infos, contactez-nous.





PRÉPAREZ VOTRE CROISIÈRE



et larguez les amarres !



PILOTER, C'EST FACILE !

Que votre bateau soit équipé d'un seul poste de pilotage intérieur ou doublé d'un poste de pilotage extérieur pour naviguer sous le soleil avec une vue panoramique, vous découvrirez un **équipement simple et accessible même aux novices** : un volant, un levier de vitesse et quelques indicateurs au tableau de bord... la navigation à bord des bateaux Nicols® est un jeu d'enfant !

Une simple initiation le jour du départ suffira pour faire de vous un capitaine confirmé.

ATTENTION : n'oubliez pas que si la navigation est possible à partir de 16 ans, elle se fait toujours sous la responsabilité du capitaine à bord !



CANAL OU RIVIÈRE ?

Selon la base de départ choisie, vous allez être amenés à naviguer sur canal et/ou sur rivière. Sachez que **les rivières, plus sauvages** que les canaux (qui ont été tracés par la main de l'homme) sont plus facilement sujettes aux crues, notamment au printemps et parfois à l'automne. Ces crues peuvent entraîner des restrictions de navigation, nous contraignant pour votre sécurité à vous faire naviguer sur canal uniquement ou à vous faire changer de base de départ, sans entraîner l'annulation de votre séjour.

Il est nécessaire de vous tenir informé de l'état de ces cours d'eau avant votre départ.



OÙ S'ARRÊTER ?

Durant votre croisière, **vous serez libres de vous arrêter où bon vous semble**, lorsque l'environnement le permet... et en prenant soin d'éviter les propriétés privées bien sûr !

- Si vous choisissez le calme de la campagne, pensez à respecter la nature : ne laissez pas de traces de votre passage.
- Si vous préférez l'animation des villes ou petits villages que vous traverserez, profitez des ports et haltes nautiques aménagées à cet effet par les municipalités : certaines sont gratuites, d'autres sont accessibles moyennant une participation (montant variable selon la taille de votre bateau et selon la tarification des ports : comptez en moyenne entre 10 et 50 €). Ces aires confortables vous permettront de bénéficier d'un accès souvent très pratique pour mieux visiter les villes.

AVERTISSEMENT :

Les éléments communiqués dans ce catalogue ne sont pas contractuels et sont fournis à titre informatif. Certaines caractéristiques peuvent varier selon les bateaux et les régions où vous serez amenés à naviguer.



ÉCLUSES

- **Faut-il payer un droit de passage ?** Sur votre parcours, vous rencontrerez un nombre plus ou moins important d'écluses et de ponts à bascule. Le passage en est gratuit.
- **Les écluses sont-elles automatisées ?** Certaines sont automatiques, d'autres sont manuelles et l'éclusier peut vous demander de l'aide. En Charente, elles sont à manœuvrer par le plaisancier, donc, pas de contraintes d'horaire !
- **Y a-t-il des jours de fermeture ?** Quelques écluses peuvent être fermées certains jours fériés : **1^{er} mai, 14 juillet, 1^{er} novembre**. Pour connaître les régions concernées, contactez-nous.



GUIDE FLUVIAL

Indispensable à la préparation de votre croisière, il vous présente le tracé détaillé du cours d'eau sur lequel vous allez naviguer, avec **les informations pratiques** (écluses, pontons, points d'eau...) et **touristiques** : coordonnées des sites à visiter, horaires d'ouverture, jours de marché, bonnes tables de restauration... Commandez votre guide pour le recevoir à votre domicile avec vos documents de croisière : vous aurez ainsi tout loisir d'organiser votre parcours à l'avance.



LES PLUS POUR UNE **CROISIÈRE RÉUSSIE**

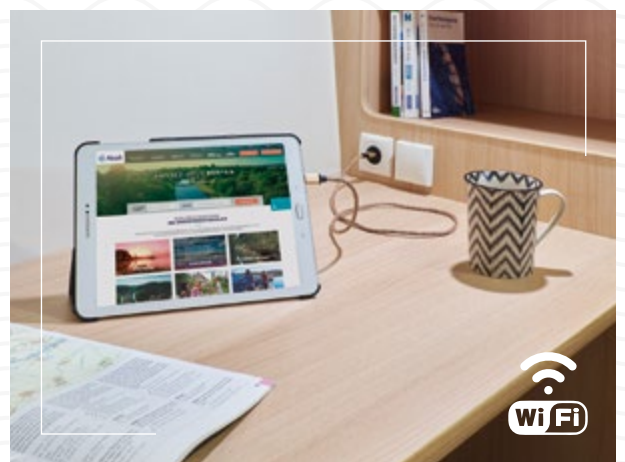



LES VÉLOS

Indispensables pour la découverte des lieux de votre amarrage, la visite des villages et des curiosités du coin ou tout simplement pour aller chercher le pain.

Les vélos vous permettront peut-être de faire des rencontres qui rendront votre séjour inoubliable. Pensez à les réserver avant votre départ !

Le port du casque est **obligatoire pour les enfants de moins de 12 ans**. Pensez à apporter votre équipement.



LA PÊCHE

Vous pourrez pratiquer la pêche dans les canaux et rivières à condition de vous procurer à l'avance un permis, en vente dans les boutiques d'articles de pêche, certains bureaux de tabac ou encore sur internet (www.cartedepêche.fr).

Pour une carte valable 7 jours, comptez environ 32€ en France, 40€ en Allemagne. Au Portugal, 25€ quelle que soit la durée de votre séjour.

Bonne pêche !



BARBECUE

Voici l'équipement par excellence qui va de pair avec les vacances : embarquez votre barbecue / plancha à bord, et réglez-vous de grillades-party mémorables !

Pour votre confort, la plupart de nos bases vous proposent la location d'appareils fonctionnant au gaz. Renseignez-vous avant votre départ.



WiFi

Tablette, ordinateur, téléphone portable... Restez connectés tout au long de votre croisière ! La plupart de nos bases vous proposent un service de "WiFi embarquée" qui vous permettra de connecter plusieurs appareils simultanément*.

Pour plus d'informations, consultez-nous.

(*sous réserve de la qualité de couverture de réseau, variable selon les régions).



VOS BAGAGES

Munissez-vous de préférence de sacs souples car les valises sont très encombrantes dans le bateau, ou bien videz-les avant d'embarquer et laissez-les dans votre voiture.

Emportez des chaussures confortables et anti-dérapantes pour vous déplacer facilement (baskets, tennis). Equipez-vous contre le soleil : crèmes, lunettes, chapeaux... et prévoyez votre appareil photo !



LA PISCINE : EXCLUSIVITÉ NICOLS®

Avec la piscinette, découvrez tous les plaisirs de la baignade à bord...

Offrez-vous un plaisir indispensable à la réussite totale de vos vacances fluviales avec notre PISCINE CHAUFFÉE et REMORQUÉE ! Adaptable aux gammes Estivale, Confort et Sedan (sauf N800 et Primo®).

N.B. : pour les bateaux de 13 mètres et plus permis obligatoire.

CARACTÉRISTIQUES TECHNIQUES :

Dimensions : 2,55 m x 3,10 m. Contenance : 700 litres, prévue pour 3 personnes. Balcon avec double filière pour votre sécurité. Transformable en terrasse grâce aux 2 capots coulissants.

Disponible en : Alsace, Aquitaine, Charente, Franche-Comté, Midi.



LES ANIMAUX

Nos amis les animaux sont les bienvenus à bord. Un forfait de 40€ vous sera demandé lors de l'embarquement.

Pensez à apporter leur «matériel» : gamelle, couverture... Veillez à leur sécurité et à ce qu'ils ne créent aucune nuisance.



MATELAS

Embarquez un matelas confortable, flottant, pliable et facile à ranger, pour des séances agréables et reposantes de farniente sur le toit ou le pont avant de votre bateau Nicols® !

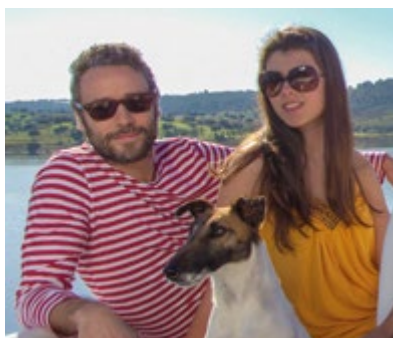

ALL INCLUSIVE

C'EST LES VACANCES !

Choisissez l'option **ALL INCLUSIVE** et larguez les amarres en toute sérénité !

Votre pack all inclusive comprend : carburant + forfait ménage + 2 vélos + guide fluvial + 1 kit linge de toilette / passager + 1 kit linge de cuisine. Pour plus d'informations, consultez-nous.

NOS CROISIÈRES THÉMATIQUES



NICOLS® a sélectionné pour vous des thèmes de croisière afin de vous aider à choisir le séjour le mieux adapté à vos envies.



GASTRONOMIE & ŒNOLOGIE

Vignobles, caves, lieux de dégustation, restaurants de prestige, spécialités locales et produits du terroir...



HISTOIRE & PATRIMOINE

Châteaux, édifices religieux, sites classés, à découvrir en visite libre ou accompagnée...

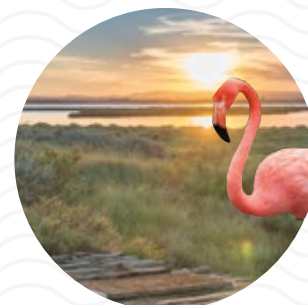

FAUNE & FLORE

Espaces naturels préservés, parcs floraux, faune / flore / sites naturels remarquables, à découvrir en visite libre ou accompagnée...

GOLF

Alliez les plaisirs de la croisière à votre passion du Golf. Rejoignez les parcours, parfois immédiatement accessibles à pied depuis votre bateau.

BAIGNADE

Plans d'eau naturels et artificiels, accès aux plages de bord de mer, plages aménagées en bord de rivière ou canal, piscines et parcs aquatiques, etc.

PÊCHE

En canal, en rivière, en lac ou en étang : les vacances sur l'eau sont le moment idéal pour taquiner le goujon ! Passionné ou amateur, laissez-vous tenter...

FAMILLE

Toute activité accessible aux enfants ou en famille, parcs animaliers, espaces ludiques et parcours aventure...

Retrouvez, au fil du catalogue, tous les pictogrammes vous permettant de choisir votre itinéraire fluvial !



ENSEMBLE, PROTÉGEONS LA NATURE



© Simon Baudouin - SMCG

Agissons en citoyens respectueux de notre environnement : l'eau est un bien précieux dont il nous faut préserver la qualité. Pour vous y aider, Nicols® vous offre le jour de votre embarquement un kit d'accueil comprenant des produits nettoyants biodégradables.

Pensez aussi à déposer vos sacs à ordures dans les espaces prévus à cet effet, ne laissez pas de traces de votre passage. Lors de vos amarrages, veillez à ne pas endommager les espèces végétales qui vous entourent.

En participant ensemble à préserver ainsi l'environnement, nous nous garantissons durablement un cadre naturel de qualité : un gage certain pour la réussite de nos vacances !



Au Portugal, toute la flotte NICOLS® est équipée de panneaux solaires.



NICOLS® s'engage pour la préservation du Canal du Midi, site classé au Patrimoine Mondial de l'Unesco.



En 2018, NICOLS® crée le **1^{er} bateau habitable électrique**, (détails en pages 42-43).



BRETAGNE

 Canal de Nantes à Brest - La Vilaine - L'Erdre

REDON

Au carrefour de l'Erdre, la Vilaine et le Canal de Nantes à Brest, découvrez les charmes de la Bretagne intérieure : des voies d'eau réservées uniquement à la navigation de plaisance, les traditions populaires, le patrimoine folklorique, les fruits de mer, les crêpes et le cidre breton !

AU DÉPART DE **GLÉNAC ET SUCÉ-SUR-ERDRE**

Pays de magie et de mystère, riche en couleurs et traditions, la Bretagne s'offre à vous, tout au long du canal de Nantes à Brest, pour vous faire découvrir quelques trésors historiques ou sites naturels remarquables : **Josselin, avec son magnifique château** se reflétant dans l'eau ; **Malestroit et ses maisons du XV^e** ; le village artisanal de la Gacilly ; Redon, ville fondée en 832 ou Blain (musée des arts et traditions populaires).

La Vilaine vous conduit à Rennes, capitale de la Bretagne, puis à Dinan entourée de ses remparts du XIII^e Siècle.

L'Erdre enfin vous séduira avec son parcours à la fois sauvage (plaine de Mazerolles) et parsemé de **17 châteaux sur moins de 15 km de long !** Deux heures de navigation sans écluse vous permettent d'accéder au cœur de la ville de Nantes pour y découvrir ses trésors : cathédrale Saint-Pierre, château des Ducs de Bretagne, passage Pommeraye, musée des Beaux-Arts, les Machines de l'île... pour n'en citer que quelques-uns !



L'ERDRE



JOSSELIN

À NE PAS MANQUER

	LA GACILLY : une trentaine d'artisans d'art JOSSÉLIN : peinture, sculpture, céramique, cuir, bijoux... LA ROCHE-BERNARD : ateliers d'arts des vieux quartiers
	Château des ducs de Bretagne (Nantes), châteaux de Blain et Josselin, châteaux de l'Erdre... Petites cités de caractère : Malestroit, La Roche-Bernard, Josselin, Rochefort-en-Terre
	ÎLE AUX PIES : parcours aventure GUENROUËT : parc de loisirs, mini golf et toboggan aquatique NANTES : les machines de l'île

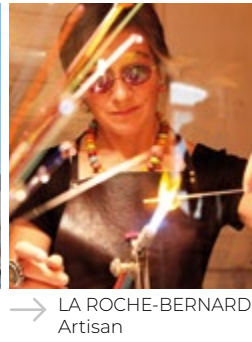

- Base Nicols
- Limite de navigabilité
- Barrage
- Voir p. 10
- Écluses ouvertes toute la saison

GLÉNAC

Redon (12 km), Rennes (70 km), Nantes (90 km).
 A81 (Paris-Rennes - 350 km).
 TGV Redon (12 km), TGV Rennes (65 km), TGV Nantes (105 km).
 Nantes (105 km), Rennes (71 km).

ESTIVALE Duo® | Quattro® | Quattro® S | Sixto® | Octo®
CONFORT 900 DP | 1100 | 1350 B
SEDAN Primo® | 1000 | 1170 | 1310

DURÉE	PARCOURS	KM	ÉCLOSURES	HEURES
WEEK-END 2 JOURS	A Glénac > Malestroit > Glénac	59	10	10h
	B Glénac > La Roche-Bernard > Glénac	90	2	12h30
	C Glénac > Guenrouët > Glénac	74	4	11h30
MINI-SEMAINE	A Glénac > Josselin > Glénac	109	30	22h
	B Glénac > Guipry-Messac > Glénac	132	4	18h30
	C Glénac > Blain > Glénac	118	14	21h30
MINI-SEMAINE (Aller simple)	A Glénac > Sucé/Erdre	93	17	20h30
1 SEMAINE	A Glénac > Josselin > Rohan > Glénac	158	62	39h
	B Glénac > Rennes > Glénac	184	24	33h
1 SEMAINE (Aller simple)	A Glénac > Nantes > Sucé/Erdre	136	17	27h
2 SEMAINES	A Glénac > Nantes > Glénac	238	34	47h
	B Glénac > Dinan > Glénac	262	69	55h

SUCÉ-SUR-ERDRE

Nantes (20 km), Rennes (115 km).
 A11 (Paris-Nantes - 380 km). 23 - Nantes-Est.
Nantes (20 km), TGV Paris-Nantes (2h15).
 Paris-Orly (375 km), Nantes (30 km).

ESTIVALE Duo® | Quattro®
CONFORT 900 DP
SEDAN Primo® | 1000 | 1170
RIVIERA 920

DURÉE	PARCOURS	KM	ÉCLOSURES	HEURES
WEEK-END 2 JOURS	A Sucé/Erdre > Blain > Sucé/Erdre	70	20	14h
	B Sucé/Erdre > Nantes > Bout de Bois > Sucé/Erdre	76	12	15h
MINI-SEMAINE	A Sucé/Erdre > Guenrouët > Sucé-sur-Erdre	114	30	23h
MINI-SEMAINE (Aller simple)	A Sucé/Erdre > Glénac	93	17	20h30
1 SEMAINE	A Sucé/Erdre > La Gacilly > Sucé/Erdre	194	32	35h
	B Sucé/Erdre > La Roche-Bernard > Sucé/Erdre	228	32	36h
	C Sucé/Erdre > Messac > Sucé/Erdre	240	34	41h
1 SEMAINE (Aller simple)	A Sucé/Erdre > Nantes > Glénac	136	17	27h
2 SEMAINES	A Sucé/Erdre > Redon > Rennes > Sucé/Erdre	334	58	60h
	B Sucé/Erdre > Redon > Josselin > Sucé/Erdre	268	60	55h

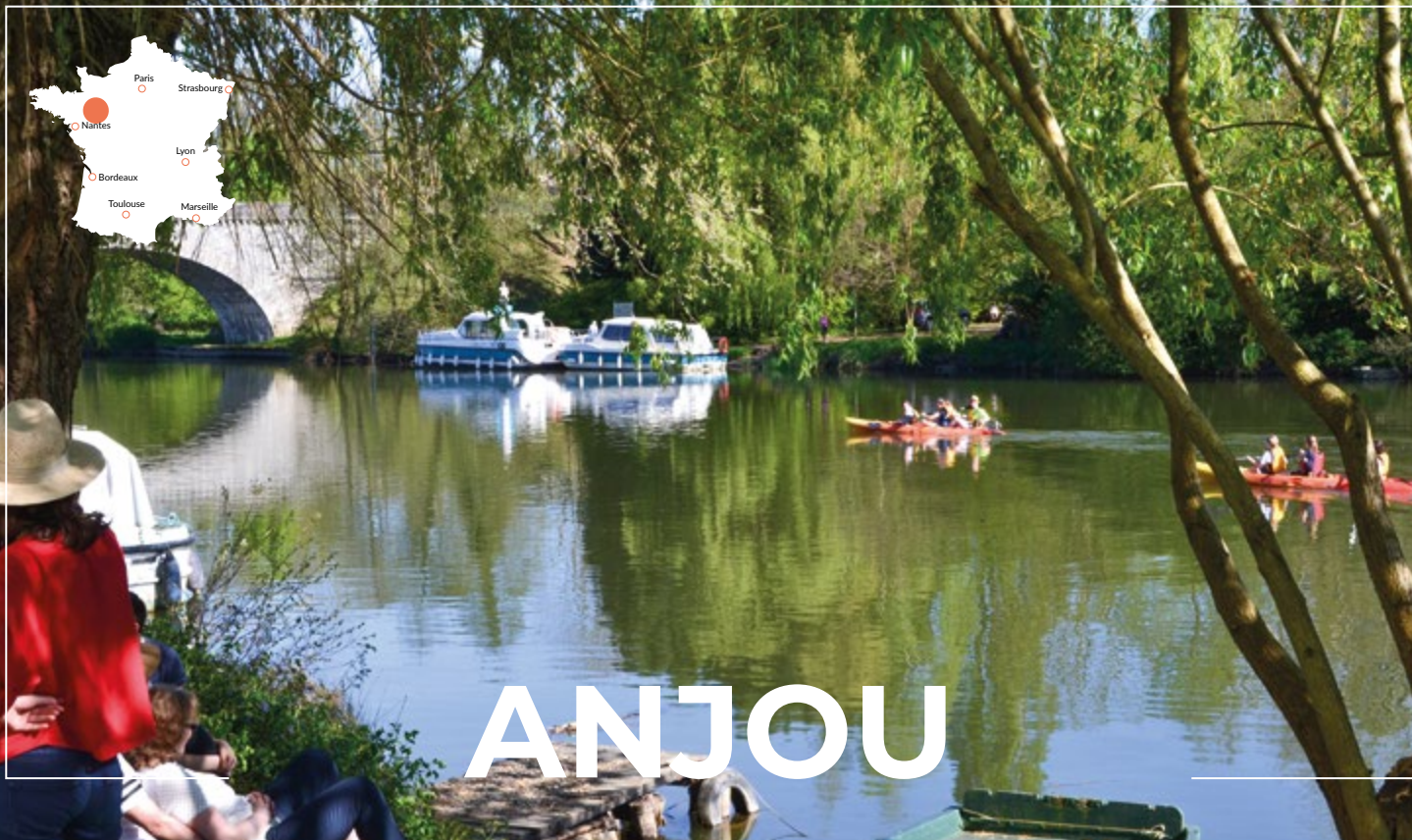

 La Mayenne - La Sarthe - L'Oudon

La Sarthe, rivière calme et paisible

À seulement 2h30 de Paris, bienvenue dans les douces et accueillantes vallées de l'Anjou. Les rivières préservées de la Sarthe et de la Mayenne vous invitent à contempler un patrimoine riche en châteaux, moulins et villages de caractères. Un parcours idéal pour les débutants et pour ceux et celles qui veulent vivre des vacances à forte valeur humaine...

AU DÉPART DE **GREZ-NEUVILLE**

Découvrez la rivière Mayenne, dont les berges sont ponctuées de sites à visiter : haras du Lion d'Angers, cité millénaire de Château-Gontier, abbaye du Port-Salut à Entrammes, ville historique de Laval, ou encore Angers, cité du roi René... Pour les amateurs de cyclisme, la rivière est longée par la « vélo Francette », élue meilleure vélo-route européenne en 2017. Laissez-vous séduire enfin par l'Oudon, petite rivière qui se jette dans la Mayenne près de Grez-Neuville et qui enchante tous les plaisanciers par son calme...



LAVAL

AU DÉPART DE **LAVAL**

Embarquez pour une croisière aller-simple de Laval à Sablé ou de Laval à Grez-Neuville, croisières nature qui vous mèneront à travers les hautes vallées de l'Anjou (zones Natura 2000) tout en profitant de cités remarquables telles que Laval, Château-Gontier, Angers, Sablé...

AU DÉPART DE **SABLÉ-SUR-SARTHE**

Découvrez cette jolie rivière qu'est la Sarthe. Son faible nombre d'écluses séduira le novice, ainsi que son paysage verdoyant parsemé de villages pittoresques. Ne manquez pas : le très élégant château du Plessis-Bourré, l'imposante abbaye bénédictine de Solesmes, Malicorne, capitale de la faïencerie d'art, qui seront des haltes mémorables lors de votre croisière. Enfin, ne partez pas sans avoir goûté les spécialités locales, comme les célèbres rillettes du Mans !



ABBAYE DE SOLESMES

À NE PAS MANQUER

	ANGERS : château du Roi René LE MANS : la cité Plantagenet SOLESMES : l'abbaye bénédictine
	ÉCOUFLANT : parc anjou nature à la Sablière JAILLE-SUR-YVON : anjou sport nature (accrobranche) SPAY : aquaparc domaine de la Houssay et télési nautique
	ANGERS : grand parc végétal "Terra Botanica" ASNIÈRE : le jardin botanique "jardin mosaïque" SPAY ET CHÂTEAU-GONTIER : parcs animaliers

→ ANGERS
Château du Roi René

→ Parc botanique
ludique



↓ LE MANS



Base Nicols

Limite de navigabilité

Voir p. 10

Écluses ouvertes toute la saison

→ Château du
PLESSIS-BOURRÉ



SABLÉ-SUR-SARTHE

Paris (250 km), Rennes (128 km), Angers (65 km), Le Mans (50 km).

- A11 (Paris-Sablé 260 km), 10 (13 km).
- Sablé 800 m, TGV Paris-Sablé (1h20).
- TGV Roissy CDG-Sablé (2h20), Roissy CDG (285 km), Paris-Orly (250 km), Nantes-Atlantique (160 km).

	ESTIVALE	Duo® Quattro® Octo®
	CONFORT	900 DP 1100 1350 B
	SEDAN	Primo® 1000 1010 1160 1170 1310
	RIVIERA	920 1130

DURÉE	PARCOURS	KM	ÉCUSES	HEURES
WEEK-END 2 JOURS	A Sablé > Malicorne > Sablé	52	10	10h
	B Sablé > Châteauneuf-s.-Sarthe > Sablé	60	10	10h
MINI-SEMAINE	A Sablé > Spay > Sablé	120	22	20h
	B Sablé > Angers > Sablé	120	12	18h
	C Sablé > Malicorne > Châteauneuf > Sablé	112	20	19h
1 SEMAINE	A Sablé > Spay > Châteauneuf > Sablé	149	26	25h
	B Sablé > Angers > Grez > Sablé	84	10	14h30
1 SEMAINE (Aller simple)	A Sablé > Malicorne > Angers > Segré > Grez	175	27	28h
	B Sablé > Angers > Châteauneuf > Grez	144	27	24h
	C Sablé > Angers > Laval	146	31	28h

GREZ-NEUVILLE

Angers (25 km).

- A11 (Paris-Angers 300 km) 17.
- TGV Angers (25 km).
- Paris-Orly (305 km), Nantes-Atlantique (110 km).

	ESTIVALE	Quattro®
	CONFORT	900 DP 1100 1350 B
	SEDAN	Primo® 1000 1170

DURÉE	PARCOURS	KM	ÉCUSES	HEURES
WEEK-END 2 JOURS	A Grez > Châteauneuf > Grez	62	18	10h30
	B Grez > Daon > Segré > Grez	62	12	10h30
	C Grez > Angers > Grez	62	8	10h30
MINI-SEMAINE	A Grez > Entrammes > Grez	122	34	21h
	B Grez > Châteauneuf > Segré > Grez	96	24	18h
MINI-SEMAINE (Aller simple)	A Grez > Segré > Laval	106	27	17h30
	B Grez > Montgiroux > Laval	110	35	20h
1 SEMAINE	A Grez > Laval > Segré > Grez	176	46	30h
	B Grez > Sablé > Malicorne > Grez	190	42	30h
1 SEMAINE (Aller simple)	A Grez > Segré > Angers > Malicorne > Sablé	175	27	28h
	B Grez > Châteauneuf > Angers > Sablé	144	27	24h

LAVAL

Paris (280 km), Rennes (75 km).

- Rennes : A81, 4, Paris : A11 / A81, 3
- TGV 800 m.
- Rennes (80 km).

Disponibilité de toute la flotte de Grez et de Sablé en aller-simple.

DURÉE	PARCOURS	KM	ÉCUSES	HEURES
MINI-SEMAINE (Aller simple)	A Laval > Segré > Grez	106	27	17h30
	B Laval > Montgiroux > Grez	110	35	20h
1 SEMAINE (Aller simple)	A Laval > Angers > Sablé	146	31	28h

TOUJOURS PLUS DE CONFORT ! L'ensemble de la flotte est équipée d'une prise de quai, de WC électriques et d'une prise USB par chambre.



CHARENTE

SAINT-SIMEUX



Vous aimerez le climat tempéré, les écluses manuelles, la navigation sans contrainte du lever au coucher du soleil, la baignade en rivière, la pêche, sans oublier la visite des chais...

AU DÉPART DE **SIREUIL**



Large et sinueux, le fleuve Charente que François 1^{er} qualifiait "de plus beau ruisseau du Royaume" traverse les anciennes provinces de l'Angoumois et de la Saintonge. Sur 171 kilomètres, d'Angoulême à Rochefort, la Charente est régulée par 21 écluses.

Sur le flanc des coteaux s'étend son antique vignoble. De nombreux chais ou distilleries vous accueillent pour la dégustation de **son célèbre Cognac ou de son délicieux Pineau des Charentes**. Son parcours est jalonné de bourgs et villes riches en vestiges du passé tels qu'Angoulême, Fleurac, Saint-Simeux, Châteauneuf, Saint-Simon, Bassac, Jarnac, Saint-Brice, Cognac, Saintes, Saint-Savinien, Rochefort.

La gastronomie charentaise basée sur les fruits de mer, et les produits du terroir, vous attend aux détours du fleuve dans ses restaurants concoctant leurs spécialités régionales (mouclade, huîtres, melons charentais, charcuteries, escargots, fromages...). Les pêcheurs ne sont pas en reste : truites, carpes, brochets, perches, anguilles et sandres abondent.







SAINTES - Amphithéâtre



JARNAC

À NE PAS MANQUER

	COGNAC : Hennessy, Martell, Baron Otard, musée des arts du Cognac JARNAC : Courvoisier LES AIREAUX : maison Brillet, le Pineau des Charentes
	Melons charentais, mouclade, huîtres, escargots... arrosés des nombreux vins de Pays Charentais
	CHÂTEAUNEUF-SUR-CHARENTE ET L'ÎLE MADAME (JARNAC) : plages aménagées et surveillées, baignade possible partout en rivière Charente
	Truites, carpes, brochets, perches, anguilles, sandres...



La Rochelle



SIREUIL

Poitiers (130 km), Bordeaux (118 km), Angoulême (20 km).
A10 (Paris) **I7** 30 (Poitiers-Sud), A10 (Bordeaux) **I7** 39b (Barbezieux).
Angoulême (20 km), TGV Paris (2h20), Châteauneuf-s.-Charente (8 km).
La Rochelle-Laleu (145 km), Bordeaux-Mérignac (118 km), Angoulême-Champniers (30 km).

	ESTIVALE CONFORT	Duo® Quattro® Sixto® Octo®
	SEDAN	900 900 DP 1100
	RIVIERA	800 Primo® 1000 1160N
	PISCINE / POOL	920

DURÉE	PARCOURS	KM	ÉCLUSES	HEURES
WEEK-END 2 JOURS	A Sireuil > Jarnac > Sireuil	56	18	13h
MINI-SEMAINE	A Sireuil > Chantiers > Sireuil	132	30	24h
1 SEMAINE	A Sireuil > Saint-Savinien > Sireuil	198	30	32h
2 SEMAINES	A Sireuil > Rochefort > Sireuil	252	32	40h

→ ABBAYE-AUX-DAMES - Carrousel musical



→ CHÂTEAUNEUF-SUR-CHARENTE



→ SAINTES - Arc de Germanicus



→ COGNAC - Tours Saint-Jacques



→ ANGOULÊME - Cité de la BD



→ Le Cognac et ses vignobles





LOT



BOUZIÉS - Chemin de halage

Le Lot, une vallée sauvage hors du temps... ses falaises de calcaire, ses villages pittoresques, la baignade en rivière, la gastronomie locale : foie gras truffé, confit d'oie, vin de Cahors...

AU DÉPART DE **BOUZIÉS / SAINT-CIRQ-LAPOPIE**

Une succession de **falaises, de cirques et de grottes** vous attendent aux détours des courbes verdoyantes du Lot. 74 km de rivière et de plaisir intégral ! 17 écluses manuelles, à manœuvrer vous-même, vous permettront de retrouver les gestes et les ambiances d'autrefois.

Les vieux villages du Quercy, hors du temps, les ruelles, les toits rouges et moussus, le fameux pont Valentré de Cahors, les falaises de Bouziés, Saint-Cirq-Lapopie (élu village préféré des français en 2012) perché sur son promontoire, font tout le charme de cette navigation.



CAHORS - Pont Valentré



LE LOT



AQUITAINE

LA BAÏSE

 La Baïse - Le Canal de Garonne

La possibilité de naviguer sur canal et rivière, des écluses automatiques peu nombreuses, les bastides et châteaux, la richesse gastronomique : Armagnac, magrets de canard, pruneaux d'Agen, vin de Buzet...

AU DÉPART DE **BUZET-SUR-BAÏSE**



Un choix de croisières inoubliables au pays du Roi Henri IV et du mousquetaire d'Artagnan !

La rivière Baïse, secrète et envoûtante, serpente au gré des bastides, abbayes et châteaux de Gascogne en passant par Vianne, Nérac et Condom.

Le Canal de Garonne coule tranquillement sous les platanes vers le pont-canal d'Agen, le cloître de Moissac, la pente d'eau de Montech et même la ville rose de Toulouse.

Côté Bordeaux, découvrez le Rembrandt du Mas d'Agenais, le promontoire de Meilhan et le charmant village de Fontet.



À NE PAS MANQUER

	<p>NÉRAC : château Henri IV (XVI^e)</p> <p>VIANNE : bastide fortifiée (XII^e)</p> <p>FLARAN : abbaye cistercienne (XII^e)</p> <p>CONDOM : cathédrale et cloître (XIV^e) sur le chemin de Compostelle</p> <p>MOISSAC : abbaye et cloître (XII^e) sur le chemin de Compostelle</p> <p>AGEN : pont canal (XIX^e) de 530 mètres</p>
	<p>Vins de Buzet : cave-coopérative à Buzet, château Frandat à Nérac,...</p> <p>Armagnac : maison Ryst-Dupeyron et musée de l'Armagnac à Condom...</p> <p>Floc de Gascogne : château de Cassaigne...</p>
	<p>Nombreux restaurants gastronomiques</p> <p>Foie gras de canard : ferme de Lafitte à Montgaillard...</p> <p>Pruneau d'Agen : ferme Roques à Montesquieu...</p> <p>Melon de Nérac (sur les marchés)</p> <p>Fraise et tomate de Marmande (sur les marchés)</p>
	<p>PISCINES : Lud'o Parc à Nérac, Aqualand à Agen, Condom et Moncrabeau</p> <p>PLAGES : lacs de Damazan et de Fontet, plages aménagées et surveillées (en été)</p> <p>PARCS D'ATTRACTIONS : Walibi à Agen, Agrip'Aventure (accrobranches) à Montech, chemin de fer touristique du pays de l'Albret</p>

BUZET-SUR-BAÏSE

Bordeaux (110 km), Agen (30 km), Toulouse (150 km).

A62, Bordeaux-Toulouse, **I76** Aiguillon (5 km).

Aiguillon (5 km), Agen (30 km), TGV Paris-Agen (4h).

Bordeaux-Mérignac (115 km), Toulouse-Blagnac (150 km).

	ESTIVALE Duo® Quattro® Octo®
	CONFORT 900 1100 1350 B
	SEDAN Primo® 1310
	RIVIERA 920 1130
	PISCINE / POOL

DURÉE	PARCOURS	KM	ÉCLUSES	HEURES
WEEK-END 2 JOURS	A (Baïse) Buzet > Nérac > Buzet	42	14	10h
	B (Canal) Buzet > Agen > Buzet	56	14	10h
MINI-SEMAINE	A (Baïse) Buzet > Moncrabeau > Buzet	70	28	17h
	B (Canal) Buzet > Fontet > Buzet	98	16	17h
	C (Canal) Buzet > Valence d'Agen > Buzet	108	20	18h
1 SEMAINE	A (Baïse) Buzet > Valence-s.-Baïse > Buzet	112	40	28h
	B (Canal) Buzet > Montech > Buzet	184	58	38h



← AGEN
Parc d'attractions
WALIBI

- Base Nicols
- Limite de navigabilité
- Voir p. 10
- Canal de Garonne : écluses fermées le 1^{er} mai
- La Baïse : écluses ouvertes toute la saison



↑ Le moulin de Barbaste
NÉRAC



← MOISSAC



→ CONDOM



→ AGEN - Pont-canal



→ NÉRAC



Flotte et suggestions de parcours : informations non contractuelles, sous réserve d'évolution



MIDI

VENTENAC



Canal du Midi - Canal de la Robine - Canal du Rhône à Sète

Un climat idéal toute l'année ! Vous naviguez sur le canal du Midi, classé patrimoine mondial de l'Unesco. Vous apprécierez la pêche, les balades à vélo, la richesse du patrimoine historique et les plaisirs de la table.

AU DÉPART DU **SOMAIL**



Depuis le charmant petit port du Somail, partez à la découverte du Canal du Midi, en direction de la célèbre cité de Carcassonne ou via Narbonne jusqu'aux portes de la Méditerranée, sur le Canal de la Robine. Vous naviguez dans le plus grand bief de France (52 km sans écluse) qui vous mène jusqu'à la célèbre échelle d'écluses de Fonsérannes, située à proximité de la cité historique de Béziers. Quelques kilomètres de navigation encore et vous arrivez, via Agde, à l'Étang de Thau réputé pour ses parcs ostréicoles...



CANAL DU MIDI

AU DÉPART DE **PORT-LAURAGAIS**



Larguez les amarres depuis notre base de Port-Lauragais pour naviguer vers l'Ouest en direction de Toulouse, la célèbre «ville rose» au riche patrimoine touristique : Capitole, Museum, Cité de l'Espace... Vers l'Est, ne manquez pas de faire une halte à Castelnaudary pour y savourer son délicieux cassoulet, spécialité gastronomique locale, avant de rejoindre la cité médiévale de Carcassonne mondialement connue. Les ruelles de Trèbes -dont l'origine semble remonter à 4500 avant J.C. - vous attendent, puis Homps et son étang aménagé en plages, avant de rejoindre Le Somail pour une croisière en aller simple.



CARCASSONNE

À NE PAS MANQUER

	APPELLATIONS : Minervois, Corbières, Limoux, Coteaux du Languedoc VENTENAC-EN-MINERVOIS : musée du vin MARSEILLAN : chais de Noilly Prat Nombreuses caves et coopératives à Marseillette, Colombiers, Puichéric et Vias
	PARCS D'ATTRACTION : parc aventures outdoor à Portiragnes et Europarc indoor à Vias PARCS ANIMALIERS : parc australien à Carcassonne et réserve africaine du Sigean près de Port la Robine
	PLAN D'EAU : étang de Jouarres à Homps PISCINES : Trèbes et Castelnaudary PLAGES : Vias (1 km), Port-la-Nouvelle (2 km) Portiragnes, Port Cassafières et Agde (4 km)



→ CANAL DU MIDI



→ PORTIRAGNES Parc aventures



→ HOMPS Étang de Jouarres



BÉZIERS

- Moissac
- Montauban
- Montech



- Base Nicols
- Limite de navigabilité
- Voir p. 10
- Écluses fermées les 1^{er} mai et 1^{er} novembre

LE SOMAIL

Narbonne (18 km), Béziers (40 km), Carcassonne (50 km).

- A61, A9, Paris (770 km).
- TGV Béziers & Narbonne.
- Béziers (35 km), Carcassonne (56 km), Montpellier (150 km), Toulouse (148 km).

- ESTIVALE** Duo® | Quattro® | Quattro S® | Sixto® | Sixto® Prestige C | Octo® | Octo® Fly C
- CONFORT** 900 DP | 1100 | 1350 B | 1350 VIP
- SEDAN** 800 | 1000 | 1170 | 1310 | Primo®
- RIVIERA** 920
- PISCINE / POOL**

DURÉE	PARCOURS	KM	ÉCLUSES	HEURES
WEEK-END 2 JOURS	A Le Somail > Fonsérannes > Le Somail	82	-	11h
	B Le Somail > Homps > Le Somail	42	12	10h
MINI-SEMAINE	A Le Somail > Narbonne / Fonsérannes > Le Somail	111	20	20h
	B Le Somail > Port-La Nouvelle > Le Somail	74	24	15h
	C Le Somail > Marseillette > Le Somail	80	34	22h
1 SEMAINE	A Le Somail > Trèbes > Le Somail	100	40	26h
	B Le Somail > Carcassonne > Le Somail	124	52	33h
	C Le Somail > Agde > Le Somail	130	22	23h30
1 SEMAINE (Aller simple)	A Le Somail > Port-Lauragais	116	60	31h45
	B Le Somail > Aigues-Mortes	139	15	27h

PORT-LAURAGAIS

Avignonet-Lauragais (2,5 km).

- Toulouse (56 km) A61 - 20, Narbonne (116 km) A61 - 21.
- TGV Toulouse Matabiau (45km), TER Avignonet Lauragais (2,5 km)
- Toulouse-Blagnac (56 km), Carcassonne-Salvaza (55 km).

- ESTIVALE** Duo® | Quattro® | Sixto® | Sixto® Prestige C | Octo® | Octo® Fly C
- CONFORT** 900 DP | 1100 | 1350 B
- SEDAN** 1000 | 1170 | 1310 | Primo®
- RIVIERA** 920
- PISCINE / POOL**

DURÉE	PARCOURS	KM	ÉCLUSES	HEURES
WEEK-END 2 JOURS	A Port-Lauragais - Castelnaudary - Port Lauragais	30	12	8h
	B Port-Lauragais - Bram - Port-Lauragais	60	46	20h30
MINI-SEMAINE	A Port-Lauragais - Toulouse - Port-Lauragais	90	28	22h
	B Port-Lauragais - Bram - Port-Lauragais	60	46	20h30
1 SEMAINE	A Port-Lauragais - Carcassonne - Trèbes - Port-Lauragais	136	68	37h
	A Port-Lauragais - Carcassonne - Le Somail	116	60	31h45



CAMARGUE

AIGUES-MORTES



Canal du Rhône à Sète - Étang de Thau - Canal du Midi

Vous apprécierez la proximité de la Méditerranée pour prolonger vos vacances au bord de la mer. L'une des plus grandes réserves naturelles d'Europe, la gastronomie provençale, pas d'écluse.

AU DÉPART DE **BELLEGARDE**



Partez à la découverte de l'Étang de Thau et de la Camargue, pays de marais, **formidable réserve naturelle de 85 000 hectares** où vous attendent la faune et la flore les plus riches et pittoresques d'Europe. Cadre remarquable de villes et châteaux fortifiés, vestiges du passé, au temps des premières croisades, vous vous laisserez séduire également par la cuisine méridionale, les célèbres huîtres de Bouzigues, les vins de Costières de Nîmes ou le Muscat de Frontignan.



AU DÉPART **D'AIGUES-MORTES**



Bienvenue à Aigues-Mortes, **cité médiévale fortifiée** du XIII^e siècle, lieu de départ des premières croisades au temps du Roi Louis IX. Ne manquez pas la **visite des Salins du Midi** qui entourent la cité depuis le moyen-âge ; profitez des plaisirs de la **baignade en Méditerranée** au Grau du Roi, à Palavas-les-Flots, la Grande Motte ou encore à Carnon...

Partez en randonnée à cheval dans les «manades» de Franquevaux ou accompagnez les guardians dans le tri des taureaux ; découvrez la faune et flore exceptionnelles de la Camargue sauvage ; dégustez les huîtres de Bouzigues, savourez un verre de Picpoul ou de Muscat de Frontignan ; découvrez les trésors de l'abbaye de Maguelone ou de Saint-Gilles sur les chemins de Saint-Jacques-de-Compostelle, sans oublier la ville de Sète, cité maritime de caractère qui vous ouvre les portes vers l'étang de Thau...



SÈTE

À NE PAS MANQUER

	APPELLATIONS : Costières de Nîmes, muscat de Frontignan, vin des Sables, Picpoul, bière de riz... GALLICIAN : cave coopérative AIGUES-MORTES : caveau des remparts
	CUISINE MÉDITERRANÉENNE, PRODUITS RÉGIONAUX : riz et sel de Camargue ; huile d'Olive ; fougasse d'Aigues-Mortes ; asperge des sables ; poissons et fruits de mer...
	GRAU DU ROI : Seaquarium ; mini golf ; parc d'attraction Babyland AIGUES-MORTES : parc d'attractions « les Petits Bouts » ; Train du Colorado (modelisme ferroviaire au 1/24°) ; "Chasse au trésor des Templiers" dans la Cité
	Flamants roses, chevaux et taureaux de Camargue... Sites d'observation : centre de découverte du Scamandre, site de la Marette Manades à Aigues-Mortes



LE GRAU DU ROI

AIGUES-MORTES
Tour Carbonnière



AIGUES-MORTES
Les salins



- Base Nicols
- Limite de navigabilité
- Voir p. 10
- Pas d'écluse en Camargue



LA GRANDE-MOTTE
Plage



BELLEGARDE

Nîmes (17 km), Montpellier (66 km), Marseille (106 km), Lyon (265 km).

- A9, A54 2 Garons (12 km).
- TGV Nîmes (22 km).
- Nîmes (14 km), Montpellier (65 km).

ESTIVALE Duo®
CONFORT 900 | 900 DP | 1100 | 1350 VIP
SEDAN 1010 | 1310

DURÉE	PARCOURS	KM	ÉCLUSES	HEURES
WEEK-END 2 JOURS	A Bellegarde > Aigues-Mortes > Bellegarde	72	-	12h
MINI-SEMAINE	A Bellegarde > Palavas-les-Flots > Bellegarde	122	-	15h30
1 SEMAINE	A Bellegarde > Etang de Thau > Bellegarde	196	-	28h

AIGUES-MORTES

Nîmes (44 km), Montpellier (33 km), Marseille (136 km).

- A9 26 (20 km).
- TGV Montpellier (32 km), TGV Nîmes (42 km), TGV Avignon (1h).
- Nîmes (48 km), Montpellier (25 km), Marseille (138 km).

ESTIVALE Duo® | Quattro S® | Sixto® | Sixto® Prestige C | Octo®
CONFORT 900 DP
SEDAN Primo®

DURÉE	PARCOURS	KM	ÉCLUSES	HEURES
WEEK-END 2 JOURS	A Aigues-Mortes > Bellegarde > Aigues-Mortes	72	-	12h
	B Aigues-Mortes > Grau du Roi > Palavas > Aigues-Mortes	53	-	9h
MINI-SEMAINE	A Aigues-Mortes > Grau du Roi > Sète > Aigues-Mortes	101	-	17h
1 SEMAINE	A Aigues-Mortes > Grau du Roi > Etang de Thau > Agde > Vias > Aigues-Mortes	161	6	28h
1 SEMAINE (Aller simple)	A Aigues-Mortes > Le Somail	139	15	27h



LOIRE / NIVERNAIS

LA CHARITÉ-SUR-LOIRE



Canal de Briare - Canal latéral à La Loire - Canal du Nivernais - L'Yonne

Entre collines et forêt, aux confins des plus grands crus !

Vous apprécierez la proximité de Paris (entre 2h et 2h30 selon la base), les produits artisanaux : poteries, émaux, porcelaine... Les plages en bord de Loire : La Charité/Loire, Saint-Satur, Nevers.

A voir : Guédelon (chantier médiéval), les paysages tranquilles et sauvages, la gastronomie, la richesse architecturale de la Bourgogne.

AU DÉPART DE **PLAGNY ET ROGNY-LES-SEPT-ÉCLUSES**



Au fil du Canal de Briare, du Canal latéral à la Loire et du splendide Canal du Nivernais, la vie s'écoule paisiblement au rythme de la traversée de charmants villages situés entre collines et forêts, et ponctués de sites remarquables : Rogny et ses 7 écluses construites sous Henri IV ; **Briare et son pont-canal, ouvrage de Eiffel** ; **Sancerre et Pouilly, célèbres pour leurs vignobles** mondialement connus ; la Charité-sur-Loire (cité du livre), classée au Patrimoine Mondial de l'Unesco comme jalon essentiel des Chemins de Saint-Jacques-de-

Compostelle, Apremont-sur-Allier classé parmi les plus beaux villages de France et **Nevers, ville d'Art et d'Histoire**, réputée pour sa cathédrale, son palais ducal d'inspiration gothique, son église romane du XI^e siècle, **ses faïenceries** (dont la plus ancienne de France). Sans oublier le Bec d'Allier : point de rencontre entre la Loire et l'Allier, dernières rivières sauvages d'Europe, il a été classé «site Panda» par le WWF, pour le plus grand bonheur des amoureux de la nature...



SIXTO® PRESTIGE



NEVERS - Palais Ducal

À NE PAS MANQUER

	<p>BRIARE : musée de la mosaïque et des émaux</p> <p>NEVERS : musée de la faïence, visite d'ateliers de faïenciers en activité</p> <p>LA CHARITÉ-SUR-LOIRE : cité du livre, artisans calligraphes et enlumineurs</p> <p>GUÉDELON : nombreux artisans au cœur du château médiéval</p>
	<p>APPELLATIONS : Sancerre, Pouilly fumé, coteaux du Giennois</p> <p>POUILLY-SUR-LOIRE : centre œnologique</p> <p>SANCERRE : maison des vins avec espace scénographique, dégustation, boutique</p>
	<p>PLAGES : à Châtillon-sur-Loire, Nevers-Plage en été et au pont-canal du Guétin</p> <p>PISCINES : à Saint-Satur, à Nevers : piscine des bords de Loire + centre aquatique "Ilot Corail"</p>

→
BRIARE
Les émaux



→
BEC D'ALLIER



→
Balade dans les vignobles sancerrois



Base Nicols

Voir p. 10

Écluses fermées le 1^{er} mai

PLAGNY

- Nevers (5 km), Bourges (90 km), Paris (250 km), Lyon (260 km).
- A6, A77, Paris (250 km - 2h30).
- Nevers (5 km).
- Paris-Orly (230 km).

	ESTIVALE	Duo® Quattro® Sixto® Prestige Octo®
	CONFORT	900 1100 1350
	SEDAN	800 1000 1160 1170 1310
	RIVIERA	920 1120

DURÉE	PARCOURS	KM	ÉCUSES	HEURES
WEEK-END 2 JOURS	A Plagny > Marseilles-les-Aubigny > Plagny	46	4	8h
	B Plagny > Decize > Plagny	66	10	14h
MINI-SEMAINE	A Plagny > Sancerre > Plagny	112	22	25h
	B Plagny > Cercy-la-Tour > Plagny	102	22	25h
1 SEMAINE	A Plagny > Châtillon-s.-Loire > Plagny	180	32	42h
	B Plagny > Châtillon-en-Bazois > Plagny	176	54	48h
1 SEMAINE (Aller simple)	A Plagny > Sancerre > Rogny	118	32	28h
3 SEMAINES (Boucle du centre)	A Plagny > Rogny / Auxerre > Plagny	436	174	98h

ROGNY

- Paris (155 km), Montargis (30 km), Briare (18 km).
- A77 18 Orléans - Montargis (60 km), A77 20 Orléans - Gien (23 km).
- Briare (18 km), Gien (25 km), Montargis (30 km).
- Paris-Orly (120 km).

	ESTIVALE	Duo® Quattro® Octo®
--	-----------------	-------------------------

DURÉE	PARCOURS	KM	ÉCUSES	HEURES
1 SEMAINE	A Rogny > La Charité-s.-Loire > Rogny	164	50	39h
	B Rogny > Moret-s.-Loing > Rogny	168	72	42h
1 SEMAINE (Aller simple)	A Rogny > Sancerre > Plagny	118	32	28h
3 SEMAINES (Boucle du centre)	A Rogny > Auxerre / Plagny > Rogny	436	174	98h



BOURGOGNE

AUXERRE

 Canal de Bourgogne - Canal du Nivernais - L'Yonne

À 1h de Paris en TGV (ou 2h en voiture), découvrez la Bourgogne : sa gastronomie et ses vins mondialement connus et la richesse de son patrimoine culturel...

AU DÉPART DE **BRIENON**

Brienon est située au carrefour de **3 voies fluviales exceptionnelles** : le Canal de Bourgogne, l'Yonne, et le Canal du Nivernais.

Falaises, bocages, méandres des rivières, vignobles, composent le paysage qui vous entoure. Les nombreux châteaux, **villages moyenâgeux** et villes historiques vous invitent à la halte : Joigny, Sens, Auxerre ville d'Art et d'Histoire ou encore Mailly-le-Château sur son éperon rocheux...

Les amoureux de la **pêche** trouveront ici leur bonheur (carnassiers, carpes, poissons blancs) ; les sportifs auront tout loisir de pratiquer la **varappe** sur les célèbres rochers du Saussois, tandis que les amateurs de vins pourront visiter caves et **vignobles prestigieux** (Châblis, Irancy, Crémant de Bourgogne...)

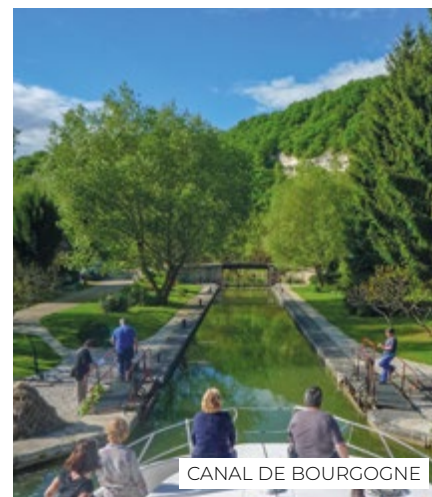

CANAL DE BOURGOGNE

AU DÉPART DE **VENAREY-LES-LAUMES**

Parcourir le canal de Bourgogne, c'est lire l'Histoire de France, tout en naviguant sur l'un des réseaux les plus réputés de notre pays. Un nombre exceptionnel de sites et de monuments remarquables côtoient le canal. Le plus prestigieux est sans conteste l'**abbaye cistercienne de Fontenay** (Patrimoine Mondial de l'Unesco), mais vous pourrez aussi découvrir à quelques pas ou à quelques tours de roues de bicyclettes **les grands châteaux bourguignons** tels que ceux de Bussy, Tanlay, Ancy-le-Franc, Nuits, Maulne...

Les vins les plus prestigieux du monde ainsi que la gastronomie bourguignonne dont la réputation n'est plus à faire, vous attendent à chaque détour du canal. Vous pourrez aussi, si vous le désirez, poursuivre votre croisière sur le canal du Nivernais via Auxerre (cathédrale gothique, crypte du XI^e à visiter).



À NE PAS MANQUER

	VENAREY : muséoparc d'Alésia MONTBARD : abbaye de Fontenay (Unesco) BUFFON : forges de Buffon ANCY LE FRANC ET TANLAY : châteaux renaissance TONNERRE : Hôtel Dieu et Fosse Dionne AUXERRE : tour de l'horloge, abbaye Saint-Germain et cathédrale Saint-Etienne...
	APPELLATIONS : Chablis, Auxerrois, Tonnerrois, Crémant de Bourgogne FLAVIGNY-SUR-OZERAIN : domaine Flavigny-Alésia TONNERRE : visite de cave, dégustation et randonnées organisées par les viticulteurs CHABLIS : domaine de Béro SAINT-BRIS-LE-VINEUX : caves de Bailly-Lapierre
	GOLF : au château de Tanlay (parcours 9 trous) et à Venarey (parcours 7 trous)



→ FONTENAY - Abbaye

Base Nicols

Voir p. 10

Brienne : écluses fermées les 1^{er} mai et 14 juillet

Venarey : écluses fermées le 1^{er} mai



↑ Produits gastronomiques



→ ALISE-SAINTE-REINE
Muséoparc Alésia



← Anis de FLAVIGNY

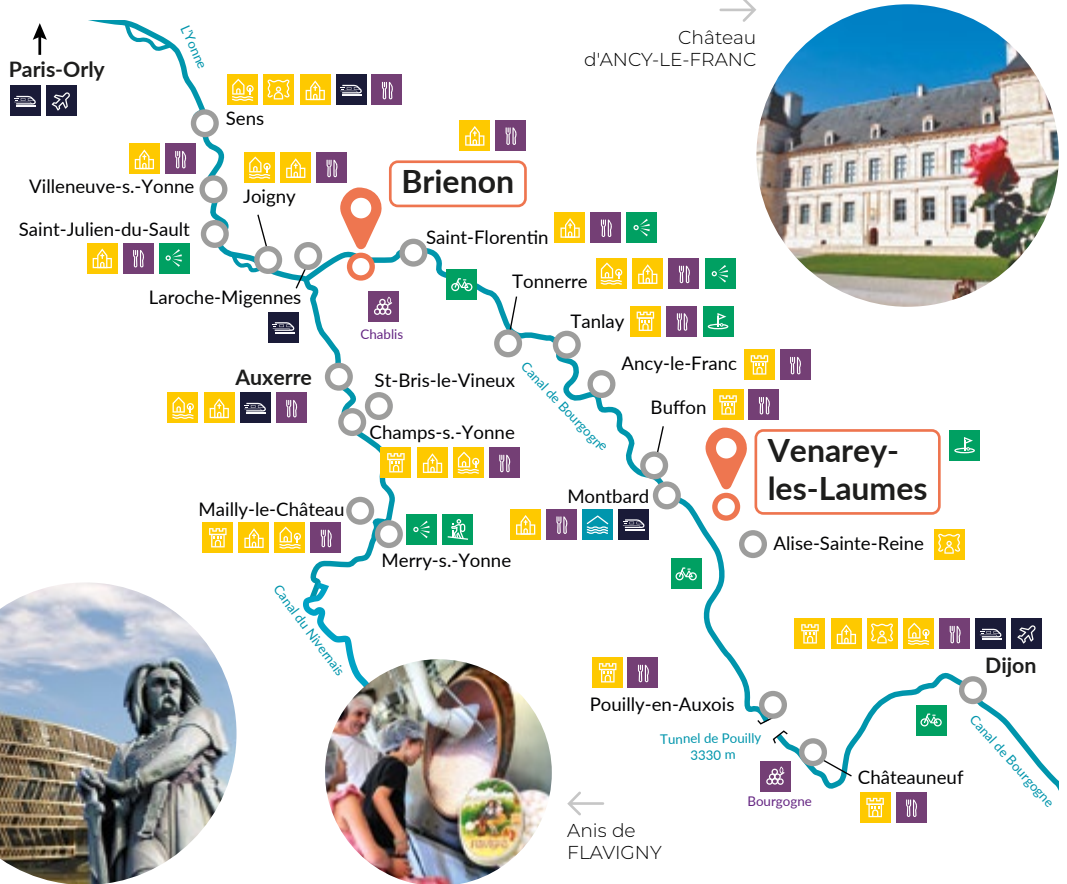

BRIENON

- Auxerre (30 km), Paris (170 km). A6, Paris-Lyon 18 Joigny (34 km).
- Laroche-Migennes (10 km).
- Laroche-Migennes (Paris - 1h20).
- Paris-Orly (150 km).

- ESTIVALE** Quattro® | Quattro® S
- CONFORT** 900 DP | 1100 | 1350 B
- SEDAN** Primo® | 1000 | 1150

VENAREY-LES-LAUMES

- Montbard (15 km), Dijon (70 km).
- A6 (Paris - 365 km - 2h45), 23 Bierre-les-Semur (25 km).
- TGV Montbard (14 km), Les Laumes-Alésia (2 km).
- Paris-Orly (255 km), Lyon (270 km), Dijon (73 km).

- ESTIVALE** Duo® | Sixto® | Octo®
- CONFORT** 900 DP | 1350 B
- SEDAN** Primo® | 1000 | 1010 | 1160N | 1310
- RIVIERA** 920

DURÉE	PARCOURS	KM	ÉCLUSES	HEURES
WEEK-END 2 JOURS	A Brienne > Joigny > Brienne	36	10	8h
	B Brienne > Saint-Florentin > Brienne	20	8	6h
MINI-SEMAINE	A Brienne > Villeneuve-s.-Yonne > Brienne	74	16	16h
	B Brienne > Tonnerre > Brienne	70	32	20h
	C Brienne > Auxerre > Brienne	64	22	15h
1 SEMAINE	A Brienne > Sens > Brienne	106	22	23h
	B Brienne > Ancy-Le-Franc > Brienne	130	62	38h
	C Brienne > Mailly-le-Château > Brienne	154	68	37h
1 SEMAINE (Aller simple)	A Brienne > Saint-Florentin > Tonnerre > Montbard > Venarey	108	57	32h
3 SEMAINES (Boucle du centre)	A Brienne > Plagny > Rogny > Brienne	436	174	98h

DURÉE	PARCOURS	KM	ÉCLUSES	HEURES
WEEK-END 2 JOURS	A Venarey > Buffon > Venarey	40	26	10h
MINI-SEMAINE	A Venarey > Ancy-le-Franc > Venarey	82	50	21h
1 SEMAINE	A Venarey > Tanlay > Venarey	124	68	31h
1 SEMAINE (Aller simple)	A Venarey > Montbard > Tonnerre > Saint-Florentin > Brienne	108	57	32h
2 SEMAINES	A Venarey > Châteauneuf > Venarey	98	130	90h



FRANCHE-COMTÉ



La Saône - Canal du Rhône au Rhin - Canal de Bourgogne - Canal des Vosges

RAY-SUR-SAÔNE

Un carrefour de rivières pour un choix exceptionnel de parcours : la vallée encaissée du Doubs ; la Saône naturelle et sauvage, avec peu d'écluses, rivière poissonneuse, paradis des pêcheurs ! Pour les fins gourmets, les fromages et les vins franc-comtois.

AU DÉPART DE **PORT-SUR-SAÔNE**



Vous naviguerez dans un écrin de verdure, sur **des eaux paisibles bordées de petits villages typiques** qui vous révéleront l'histoire de la rivière : Port-sur-Saône, village d'origine gallo-romaine, Gray qui vous séduira par les richesses de son patrimoine ; à moins que vous n'ayez choisi de remonter le canal des Vosges pour y découvrir les paysages très boisés du département des Vosges : ici, vous serez charmés par le calme et la nature intacte. N'oubliez pas vos jumelles !

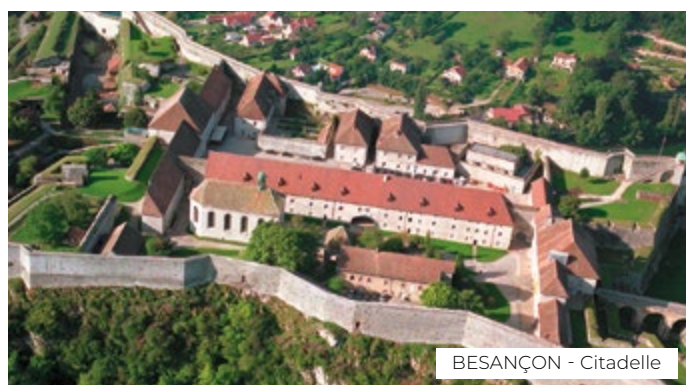

BESANÇON - Citadelle

AU DÉPART DE **DOLE**



Dole, ancienne capitale de la Comté, porte du Jura et berceau de Pasteur, est située au cœur d'une région merveilleuse arrosée d'un des plus beaux réseaux de plans d'eau navigables, qui vous offre un très large choix de parcours : le canal du Rhône au Rhin (en fait le Doubs canalisé, **l'une des plus belles rivières de France**) avec Besançon et sa citadelle Vauban, Baume-les-Dames, le charme des villages et bourgs comtois, la beauté sauvage de la faune et la flore dans une superbe vallée encaissée ; **la Saône poissonneuse** que vous pourrez remonter en aller simple jusqu'à Port-sur-Saône, ou le canal de Bourgogne au-delà de Saint-Jean-de-Losne.

Attention :

pour la navigation sur le Doubs, expérience recommandée.



DOLE

À NE PAS MANQUER

	BESANÇON : citadelle Vauban AUXONNE : château Louis XI DOLE : maison natale de Pasteur et Collégiale Notre Dame GRAY : basilique Notre Dame du XIX ^e siècle RAY-SUR-SAÔNE : château XVIII ^e
	DOLE : aquaparc et accrobranche GRAY : base nautique avec piscine et toboggans OSSELLE-PLAGE : plage de sable, baignade surveillée et toboggan OSSELLE : grotte préhistorique BESANÇON : jardin zoologique et Okidok (parc de loisirs indoor) MONTBÉLIARD : pavillon des sciences du Près la Rose
	Brochets, carpes, silures, brèmes, goujons... Pêche en rivière (Doubs, Saône) et en étangs (Osselle)
	GOLFS : parcours 18 trous à Parcey (10 min de Dole), à Besançon et Epinal



→ Baignade au bord de la Saône

→ GRAY
Toit polychrome



→ Grotte d'OSSELLE

Base Nicols
 Voir p. 10
 Écluses fermées le 1^{er} mai

PORT-SUR-SAÔNE

- Vesoul (15 km), Besançon (63 km), Dole (108 km), Dijon (150 km). A5 > A31 7 Langres.
- Paris (350 km, 3h45). Vesoul (15 km).
- Dijon (150 km), Bâle (150 km).

- ESTIVALE** Duo® | Quattro® | Sixto®
- CONFORT** 900 DP | 1100 | 1350 B
- SEDAN** Primo® | 1000 | 1010 | 1170 | 1310

DURÉE	PARCOURS	KM	ÉCLUSES	HEURES
WEEK-END	A Port-s.-Saône > Ray-s.-Saône > Port-s.-Saône	80	14	13h
	B Port-s.-Saône > Selles > Port-s.-Saône	82	16	15h
2 JOURS				
MINI-SEMAINE	A Port-s.-Saône > Gray > Port-s.-Saône	124	22	24h
	A Port-s.-Saône > Mantoche > Port-s.-Saône	158	22	26h
1 SEMAINE	B Port-s.-Saône > Bains-Les-Bains > Port-s.-Saône	118	44	28h
1 SEMAINE (Aller simple)	A Port-s.-Saône > Gray > Dole	154	23	24h
SÉJOUR DE 10 JOURS	A Port-s.-Saône > Epinal > Port-s.-Saône	210	132	65h

DOLE

- Besançon (55 km), Dijon (50 km).
- A36, Paris (370 km, 3h30).
- TGV Dole (1 km).
- Lyon (200 km).

- ESTIVALE** Duo® | Quattro® | Quattro S® | Sixto® | Octo®
- CONFORT** 900 DP | 1100 | 1350 B
- SEDAN** Primo® | 1000 | 1010 | 1160N | 1170 | 1310
- PISCINE / POOL**

DURÉE	PARCOURS	KM	ÉCLUSES	HEURES
WEEK-END	A Dole > Osselle > Dole	72	20	13h
	B Dole > Auxonne > Dole	64	20	12h
	C Dole > Saint-Jean-de-Losne > Dole	44	18	10h
2 JOURS				
MINI-SEMAINE	A Dole > Besançon > Dole	112	40	23h
	B Dole > Mantoche > Dole	150	24	22h
	C Dole > Verdun-sur-le-Doubs > Dole	114	18	19h30
1 SEMAINE	A Dole > Baume-les-Dames > Dole	182	62	37h
	B Dole > Ray-sur-Saône > Dole	250	32	40h
1 SEMAINE (Aller simple)	A Dole > Gray > Port-sur-Saône	154	23	24h
2 SEMAINES	A Dole > Montbéliard > Dole	294	114	68h30
	B Dole > Selles > Dole	434	60	76h



 Canal de la Marne au Rhin - Canal de la Sarre - La Moselle

STRASBOURG

A découvrir : les délices de la table alsacienne ; les curiosités : l'ascenseur à bateaux (unique en France), les tunnels de Niderviller et d'Arzwiller ; l'artisanat local : porcelaine, souffleurs de verre, tailleurs de cristaux ; les plages et activités nautiques.

AU DÉPART DE SAVERNE ET HASKIRCHEN

Entamez votre évasion fluviale depuis Saverne en Alsace, terre d'histoire et de gastronomie, soit en direction de Strasbourg, ville «européenne», soit en direction d'Arzwiller, célèbre pour son **ascenseur à bateaux (unique en France)**.

Au delà, vous arrivez sur le verdoyant plateau lorrain et poursuivez votre croisière vers **Nancy** : ne manquez pas la superbe "Place Stanislas", classée au **Patrimoine Mondial de l'Unesco**.

Ou bien à Gondrexange, vous empruntez le canal de la Sarre parsemé de lacs et plans d'eau vous offrant **plages, baignades, et activités nautiques**. Vous arrivez à Harskirchen, notre deuxième base nautique en Alsace (possibilité de croisière en aller simple entre Saverne et Harskirchen). Encore quelques encablures et voici Sarreguemines célèbre pour ses faïenceries, ou encore Sarrebrück, juste après la frontière allemande.

Croisière Européenne : amoureux du fluvial, profitez ici d'une croisière d'exception en 3 semaines au départ de Saverne (ou 2 semaines depuis Harskirchen) à travers la France, l'Allemagne et le Luxembourg !



EXCLUSIF : le Sixto® Green est le 1er bateau à propulsion 100% électrique (voir détails pages 42-43).

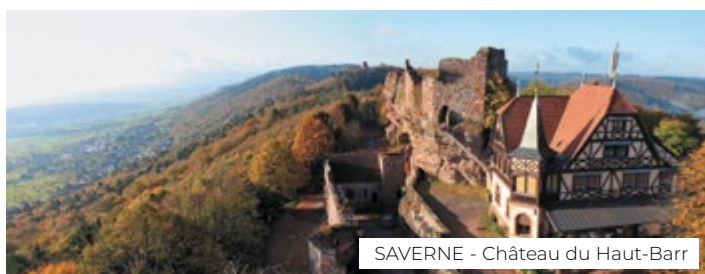

SAVERNE - Château du Haut-Barr



NANCY

SARREGUEMINES
Musée de la faïencerie

À NE PAS MANQUER

	LÜTZELBOURG : cristallerie PLAN INCLINÉ : atelier souffleurs de verre et cristallerie SARREGUEMINES : faïencerie
	SAVERNE : château des Rohan, château du Haut-Barr ARZVILLER : le plan incliné, unique en France SARREBOURG : vitrail de Chagall NANCY : place Stanislas, palais des Ducs
	Parc animalier du domaine de Sainte-Croix et "Nature de Cheval" à Altwiller ; luge alpine au plan incliné Parcs aquatiques à Saverne (Océanide) et Hochfelden (Atoo) ; Plages et activités nautiques à Mittersheim et Gondrexange
	GOLFS : parcours 18 trous à Nancy et Sarreguemines 27 trous à Strasbourg



Vallée de LUTZELBOURG



Baignade à l'étang de MITTERSHEIM



DOMAINE SAINTE-CROIX
Parc animalier



ARZVILLER
Plan incliné

SAVERNE

Strasbourg (41 km).

- A4, 45, Paris (450 km - 4h15).
- TGV Paris-Strasbourg, TGV Saverne (600 m).
- Strasbourg (40 km).

- ESTIVALE** Duo® | Quattro® | Quattro® S | Sixto® | Sixto® Green
- CONFORT** Sixto® Prestige C | Octo® | Octo® Fly C
- SEDAN** 900 DP | 1100 | 1350 B | 1350 VIP
- PISCINE / POOL** Primo® | 1000 | 1160N | 1310



HARSKIRCHEN

Sarreguemines (25 km), Saarbrücken (40 km).

- A4, 43 Sarre-Union.
- TGV Sarre-Union, (4 km).
- Strasbourg (80 km), Metz-Nancy (80 km).

- ESTIVALE** Duo® | Quattro® S | Sixto® | Octo®
- CONFORT** 900 DP | 1350 B
- SEDAN** 1010

DURÉE	PARCOURS	KM	ÉCLUSES	HEURES
WEEK-END 2 JOURS	A Saverne > Niderviller > Saverne	44	24	12h
MINI-SEMAINE	A Saverne > Strasbourg > Saverne	92	40	22h
	B Saverne > Réchicourt > Saverne	92	28	20h
1 SEMAINE	A Saverne > Mittersheim > Saverne	122	52	32h
10 JOURS	A Saverne > Nancy > Saverne	208	66	46h30
	B Saverne > Sarreguemines > Saverne	208	78	54h
2 SEMAINES	A Saverne > Nancy > Toul > Saverne	281	103	69h30
	B Saverne > Nancy > Toul > Saverne	281	103	69h30
3 SEMAINES	A La boucle européenne	469	97	102h30

DURÉE	PARCOURS	KM	ÉCLUSES	HEURES
WEEK-END 2 JOURS	A Harskirchen > Sarreguemines > Harskirchen	64	20	13h30
	B Harskirchen > Pont d'Albeschaux > Harskirchen	46	32	14h
MINI-SEMAINE (Aller simple)	A Harskirchen > Saverne	73	30	18h
MINI-SEMAINE	A Harskirchen > Réchicourt > Harskirchen	86	40	22h
	B Harskirchen > Saarbrücken > Harskirchen	108	32	21h
1 SEMAINE	A Harskirchen > Lützelbourg > Harskirchen	124	44	30h
2 SEMAINES	A Harskirchen > Nancy > Toul > Harskirchen	273	117	68h30
	B Harskirchen > Strasbourg > Harskirchen	238	92	58h



MECKLENBURG

Parc national de la MÜRITZ

Harmonie d'eau et de verdure au cœur de l'Allemagne.
C'est une région calme offrant de nombreuses possibilités de croisières sur le réseau des lacs que vous découvrirez ainsi que la richesse de la faune et de la flore.

AU DÉPART DE LÜBZ

Lübz, petite ville sympathique avec son centre ville datant du moyen-âge, est une base de départ idéale pour entamer une croisière dans la région des lacs du Mecklembourg ou en direction de la capitale régionale Schwerin.

Le plateau des lacs du Mecklembourg, avec ses 15 000 ha de forêts et ses 33 lacs étalés sur une surface de 54 km², fait partie des plus beaux paysages du Mecklembourg-Vorpommern. La rivière Elde est navigable sur 180 km et compte 17 écluses.

En seulement 5 heures de navigation vous atteignez le lac de Plau et entrez ainsi dans la célèbre région du plateau des lacs. Ou bien naviguez sur l'Elde et atteignez la ville de Schwerin en seulement deux jours.

TOUJOURS PLUS DE CONFORT !

Tous les bateaux de la flotte de Lübz bénéficient d'équipements spécifiques parmi lesquels : propulseur d'étrave, prise de quai 220 volts, radio / CD / MP3, échelle de bain.



SCHWERIN





À NE PAS MANQUER



PLAU : tour du château fort
WAREN : château Weinberg
SCHWERIN : château et son jardin, place du marché avec ancienne halle du XVIII^e, maisons à colombage et à pignons de la fin du XVII^e
MALCHOW : moulin de la ville



PARC NATIONAL DE LA MÜRITZ : 322 km² de forêts, lac et marais ; plus grand lac d'Allemagne ; plus de 150 espèces d'oiseaux
BÄRENWALD MÜRITZ : la forêt des ours



Baignade dans les eaux claires du lac !



→ RÖBEL



→ SCHWERIN
Kletterwald



POUR LES NON TITULAIRES DU PERMIS
 Comptez 3 heures d'instructions et 50 € à régler sur place.

Base Nicols
 Voir p. 10
 Écluses ouvertes toute la saison



← MALCHOW



→ WAREN



→ PLAU AM SEE



LÜBZ

- Schwerin (70 km).
- A24 Berlin (175 km), 16 > Parchim, A24 Hamburg (151 km) 14 > Parchim.
- Parchim (15 km).
- Hamburg (180 km), Berlin (220 km).

ESTIVALE CONFORT SEDAN Quattro®
 900 DP
 1000 | 1150 | 1160

	DURÉE	PARCOURS	KM	ÉCLUSES	HEURES
1 SEMAINE	A	Lübz > Röbel > Lübz	84	8	17h30
	B	Lübz > Schwerin > Lübz	149	8	26h30
	C	Lübz > Dömitz > Lübz	97	13	19h30



BERLIN & BRANDENBURG

NEURUPPIN

La région du Brandebourg, célèbre pour ses activités nautiques est directement reliée aux Lacs du Mecklembourg. Découvrez au nord le "pays des lacs de Ruppín" en longeant la rivière Rhin.

AU DÉPART DE NEURUPPIN

Découvrez cette **chaîne de lacs aux eaux cristallines**, reliés par des canaux qui serpentent à travers un paysage ponctué de criques abritées.

Les voies d'eau de ce paradis des amoureux de la nature sont **idéales pour les débutants et les familles**. Vous pourrez combiner vos vacances fluviales avec une balade au pays du célèbre écrivain Théodor Fontane (musées, concerts, châteaux, cloîtres ou églises), puis flânez sur la «Promenade» au bord du lac de Neuruppin, traversez les paysages boisés de Zermützel et visitez le moulin du cloître de Lindow...

Découvrez là **une expérience culturelle étonnante** ainsi qu'**une nature préservée** qui fera la joie des adeptes de la baignade et des amateurs de pêche !



Aux portes de POTSDAM



BERLIN

À NE PAS MANQUER

	WUSTRUU : Brandenburg-Prussia Museum ORIANENBURG : palais-musée et son parc historique BERLIN : porte de Brandebourg, île aux musées, palais du Reichstag, check point Charlie, château de Charlottenburg POTSDAM : château Sanssouci et son parc ; château de Cecilienhof et château de Charlottenhof
	PARCS ANIMALIERS : NEURUPPIN : "Tierpark Kunsterpring" ORANIENBURG : "Germendorf Park" parc animalier et de loisirs, thème dinosaures WERBELLINSEE : Wildpark Schorfheid
	NEURUPPIN : plage aménagée et surveillée, avec animations WUSTRUU ET GUEDELACKSEE : plages aménagées. WERBELLINSEE : base nautique

POUR LES NON TITULAIRES DU PERMIS
 Comptez 3 heures d'instructions et 50 € à régler sur place.

NEURUPPIN

- Berlin (70 km).
- A24 Berlin (80 km), 22 Neuruppin
- Neuruppin (800 m).
- Berlin Tegel (72 km).
- ESTIVALE** Quattro®
- CONFORT** 900 DP
- SEDAN** Primo® | 1010 | 1170

DURÉE	PARCOURS	KM	ÉCLUSES	HEURES
WEEK-END 2 JOURS	A Neuruppin > Zermützelsee > Ruppiner See > Neuruppin	44	2	8h
	B Neuruppin > Lindow > Neuruppin	50	2	12h
MINI-SEMAINE	A Neuruppin > Oranienburg > Neuruppin	85	6	14h
	B Neuruppin > Berlin > Potsdam > Neuruppin	170	10	23h
1 SEMAINE	A Neuruppin > Berlin > Potsdam > Neuruppin	170	10	23h
	B Neuruppin > Werbellinsee > Neuruppin	180	14	27h

NB : à partir de Wustrau-Altfrisesack, permis de navigation obligatoire



- Base Nicols
- Limite de navigabilité
- Permis nécessaire
- Voir p. 10
- Écluses ouvertes toute la saison

→ BERLIN - Porte de Brandebourg



→ NEURUPPIN



Flotte et suggestions de parcours : informations non contractuelles, sous réserve d'évolution



PORTUGAL



LAGO ALQUEVA

Sur les eaux du plus grand lac d'Europe ! Vous succomberez au soleil présent toute l'année, aux baignades, en eau propre et chaude, à la pêche (perche noire, carpe ...).

De nombreuses activités vous attendent sur place : balades en VTT, en quad... découvrez la richesse de la faune et la flore, le patrimoine touristique : village fortifié, patrimoine archéologique, artisanat (poterie), la cuisine traditionnelle régionale et le restaurant panoramique sur le port ; sans oublier les services « menus à bord » et « courses à bord » proposés par l'équipe d'Amieira Marina.

AU DÉPART D'AMIEIRA MARINA

Plus grand lac artificiel d'Europe avec ses 250 km² s'étalant sur 83 km de long, et 1 160 km de périmètre, le Lago Alqueva est situé à toute proximité de la frontière espagnole.

Vous naviguerez sur des eaux d'une qualité exceptionnelle, où baignade, pêche et photo feront le bonheur des amateurs de nature. En famille ou entre amis, vous pourrez choisir de **vous amarrer sur un îlot pour jouer les Robinsons** le temps d'une nuit, ou préférerez les haltes nautiques donnant accès aux villages et sites environnants : le barrage d'Alqueva, remarquable ouvrage inauguré en 2002 ;

le village de Luz, cité engloutie et reconstruite à l'identique sur les berges du Grand Lac (musée à visiter) ; **Mourão, son château et ses fortifications du 13^e siècle** ; **Monsaraz cité fortifiée** aux ruelles étroites et pavées, dotée d'une magnifique arène encore utilisée pour les corridas...

Avec un ensoleillement garanti plus de 300 jours par an, choisissez les eaux du Lago Alqueva pour une croisière dépaysante et en totale liberté !



MONSARAZ

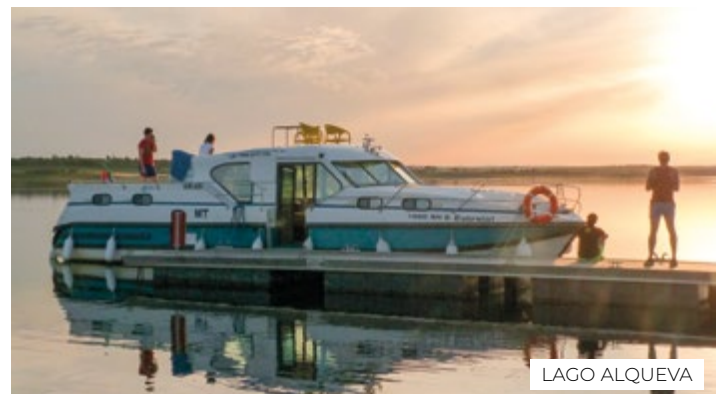

LAGO ALQUEVA

À NE PAS MANQUER

	MOURÃO : château et fortifications du XIII ^e MONSARAZ : cité fortifiée LUZ : village englouti et reconstruit, musée
	Baignade et plongée dans les eaux du lac !
	Black bass, sandres, brochets, barbeaux comizo... Pêche au leurre au coup, rockfishing...



Base Nicols
 Barrage
 Voir p. 10
 Pas d'écluse

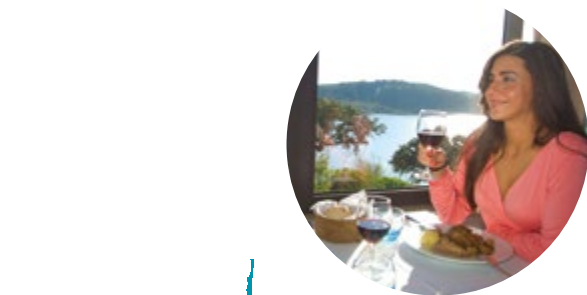

Amieira Marina

AMIEIRA MARINA

Evora (60 km), Lisbonne (180 km).

A6 Lisbonne (2h), A2 Faro (2h30), IP2 Evora (45 mn).

Lisbonne, Faro et Badajoz, Sevilla, Madrid (ESP).

ESTIVALE Duo® | Quattro®
CONFORT 1100 | 1350
SEDAN 1010 | 1170 | 1310

DURÉE	PARCOURS	KM	ÉCLUSES	HEURES
WEEK-END 2 JOURS	A Amieira > Mourão > Amieira	88,5	-	10h
MINI-SEMAINE	A Amieira > Monsaraz > Amieira	163	-	18h
1 SEMAINE	A Amieira > Juromenha > Amieira	278	-	30h

Solutions de transfert aéroport Lisbonne ou Faro jusqu'à Amieira par location de voiture (nous consulter)

Tous nos bateaux disposent d'équipements spécifiques : prise de quai, WC électriques, sondeurs, GPS, écran / DVD, panneaux solaires.
A louer sur place : bicyclettes, canoës, kayaks...

DESTINATION PORTUGAL

• OUVERT TOUTE L'ANNÉE !

Du 11/11/2018 au 22/03/2019 : tarif "MAUVE" -5%
Sauf du 22/12/2018 au 05/01/2019 (Noël et Nouvel An) : tarif "BLEU"

• TARIF SPÉCIAL ÉTÉ

Du 1^{er} juillet au 31 juillet maintien des tarifs "JAUNE PÂLE"
au lieu de "JAUNE SOLEIL"

TEMPÉRATURES RELEVÉES À ALQUEVA

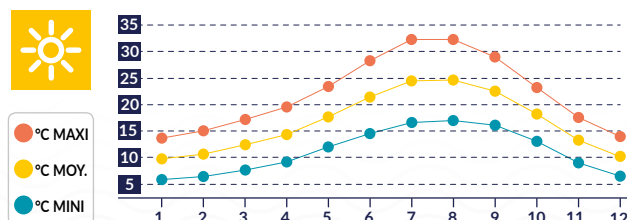

LA FLOTTE NICOLS®



Pour réussir votre croisière, choisissez la vedette qui vous convient, parmi nos 4 gammes : Estivale, Confort, Sedan ou Riviera.
Retrouvez toutes les informations nécessaires pour effectuer votre sélection dans notre cahier "la flotte Nicols®" (pages 40 à 54)



LES POINTS FORTS DES BATEAUX NICOLS®

Nos vedettes présentent un vaste séjour avec le plus souvent une **vue panoramique à 360°**. La cuisine équipée "comme à la maison" vous offre : **grand frigo 220 litres avec bloc congélation***, plaque de cuisson, four / gril selon modèle*, large plan de travail et nombreux rangements. La vaisselle est fournie de même que la literie (draps, couvertures, couettes), les terrasses sont équipées de salon de jardin avec taud de soleil coulissant ou parasol selon modèle...

*Frigo 220l sauf sur : gamme Riviera, N800 et Primo®. Four : sauf N800.

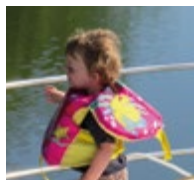

Pour faciliter les déplacements de l'arrière à l'avant du bateau, tous nos passavants présentent une surface anti-dérapante, **une main courante + un balcon double filière*** dont la hauteur est de 60 cm (critère sécurité imposé par la législation aux bateaux fabriqués en France).

La terrasse arrière des gammes Sedan et Estivale est de plain-pied avec le séjour, aucune marche pour entrer et sortir du bateau ; et la terrasse avant des Confort est accessible via un couloir moulé dans la coque avoisinant 1 mètre de haut, pour un maximum de sécurité. Tous ces critères font des bateaux NICOLS® **des vedettes sécurisées** particulièrement recommandées pour les équipages comportant des enfants ou des personnes à mobilité réduite.

*sauf N800 et Primo®

Légende des équipements principaux présents sur les bateaux Nicols®

 Chauffage	 Taud de soleil	 WC électrique	 Écran DVD	 Micro-ondes	 Climatisation
 Double poste de pilotage	 Prise de quai 220 V à bord	 Propulseur d'étrave	 TV avec antenne satellite	 Lave-vaisselle	

FAITES VOTRE CHOIX !

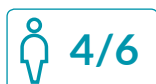

Vérifiez la capacité d'accueil de votre vedette.

Exemple : un bateau décrit comme étant un 4/6 est un bateau qui offre 4 couchages en cabines + 2 couchages dans le salon.

		RÉGIONS →																					
		BRETAGNE		ANJOU		CHARENTE	AQUITAINE	LOT	MIDI		CAMARGUE		VAL-DE-LOIRE	NIVERNAIS	BOURGOGNE		FRANCHE-COMTÉ	SAÔNE	ALSACE	ALLEMAGNE		PORTUGAL	
		BASES NICOLS® →																					
		Glénac	Sucé-sur-Erdre	Sablé-sur-Sarthe	Grez-Neuville	Sireuil	Buzet	Bouziès-Saint-Cirq	Le Somail	Port-Lauragais	Aigues-Mortes	Bellegarde	Rogny	Plagny	Briennon	Venarey	Dole	Port-sur-Saône	Harskirchen	Saverne	Lübz	Neuruppin	Amieira
BATEAU		CAPACITÉ																					
ESTIVALE	DUO®	♠ 2/4	•	•	•	•	•	•	•	•	•	•	•	•	•	•	•	•	•	•	•	•	•
	QUATTRO	♠ 4/6	•	•	•	•	•	•	•	•	•	•	•	•	•	•	•	•	•	•	•	•	•
	QUATTRO S®	♠ 4/6	•																				
	SIXTO® PRESTIGE	♠ 4																					
	SIXTO® PRESTIGE C	♠ 4/6																					
	SIXTO®	♠ 6/8	•				•																
	SIXTO® GREEN	♠ 6/8																					
	OCTO®	♠ 8/10	•		•		•	•	•	•	•	•	•	•	•	•	•	•	•	•	•	•	•
OCTO® FLY	♠ 8/10																						
OCTO® FLY C	♠ 8/10																						
CONFORT	C900	♠ 5/7																					
	C900 DP	♠ 5/7	•	•	•	•	•	•	•	•	•	•	•	•	•	•	•	•	•	•	•	•	
	C1100	♠ 7/9	•		•	•	•	•	•	•	•	•	•	•	•	•	•	•	•	•	•	•	
	C1350	♠ 8/10																					
	C1350 B	♠ 8/10	•		•	•	•	•	•	•	•	•	•	•	•	•	•	•	•	•	•	•	
	C1350 VIP	♠ 4/6																					
SEDAN	N800	♠ 2/3																					
	PRIMO®	♠ 2/4	•	•	•	•	•	•	•	•	•	•	•	•	•	•	•	•	•	•	•	•	
	N1000	♠ 6/8	•	•	•	•	•	•	•	•	•	•	•	•	•	•	•	•	•	•	•	•	
	N1010	♠ 6/8			•																		
	N1150	♠ 8/10																					
	N1160, N1160N	♠ 8/10			•		•																
	N1170	♠ 8/10	•	•	•	•	•	•	•	•	•	•	•	•	•	•	•	•	•	•	•	•	
N1310	♠ 10/12	•		•		•		•	•	•	•	•	•	•	•	•	•	•	•	•	•		
RIVIERA	R920	♠ 6/8		•	•		•	•	•	•	•	•	•	•	•	•	•	•	•	•	•	•	
	R1120	♠ 7/9																					
	R1130	♠ 8/10			•			•															
PISCINE*						•	•	•	•														

* : Location de la piscine derrière un bateau de 13 m ou plus = permis obligatoire. Adaptable à tous les bateaux (sauf N800 & Primo® et gamme Riviera).

GAMME ESTIVALE

Avec le Sixto® Green, Nicols® parie sur l'énergie électrique !

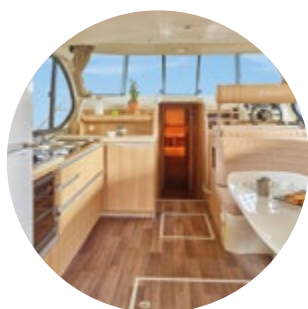

SALON

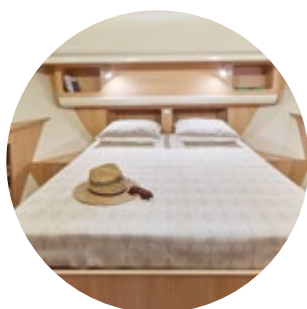

CHAMBRE



PILOTAGE EXTÉRIEUR

Une 1^{ère} Européenne et une révolution dans le monde de la location fluviale !

Nicols® est fier d'être le 1^{er} constructeur-loueur en EUROPE à lancer un bateau fluvial à propulsion 100% électrique.

Grâce à ses batteries au lithium-ion, notre bateau Estivale SIXTO GREEN est un bateau « zéro émission », non polluant et respectueux de l'environnement.

Pourvu d'un moteur **totalemment silencieux**, il permet de profiter pleinement de la nature et d'apprécier le bruit du clapotis de l'eau et le chant des oiseaux...

Les bornes de recharges rapides implantées par VNF tout le long de la voie d'eau, en moyenne tous les 11 km, vous permettent de vous arrêter où vous voulez, quand vous voulez, en toute liberté ! Profitez d'un amarrage forain en pleine campagne et savourez des vacances exceptionnelles, **100% nature*** !

**100% de l'énergie électrique fournie par EDF sur les bornes de recharge est garantie d'origine renouvelable (source VNF).*

SIXTO® GREEN - 6/8

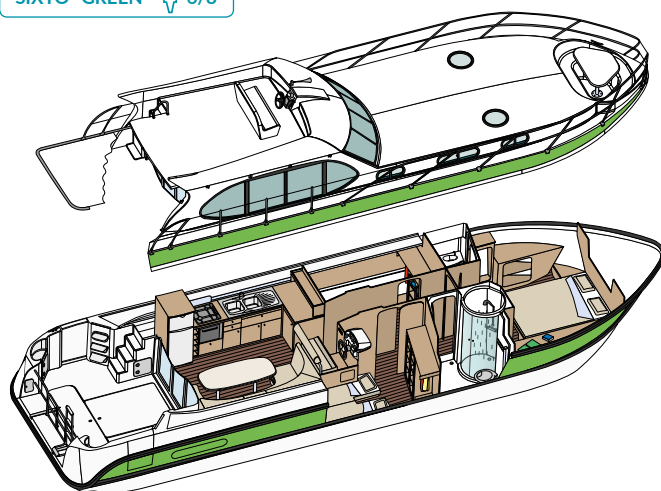

COMMENT ÇA MARCHE ?

Pour recharger votre bateau Nicols® à propulsion 100% électrique, c'est simple :

- Le Sixto® Green est équipé de batteries à Lithium-Ion, permettant une recharge rapide : **2 heures** suffisent en journée pour refaire le plein d'énergie !
- Vous bénéficiez d'une autonomie de **6 à 8 heures**, soit entre 1 jour et 1 jour et demi de navigation.
- Les bornes de recharges sont proposées tout au long de votre parcours, **en moyenne tous les 11 km**.
- Simples d'utilisation, les bornes présentent un **écran tactile** avec une interface disponible en français, anglais, allemand et espagnol.
- Votre bateau Sixto® Green est **prioritaire** : les bornes sont exclusivement réservées aux bateaux électriques et accessibles grâce à un code qui vous est remis à l'embarquement.
- Certaines de ses bornes proposent même la recharge en eau : vous pouvez dans le même temps effectuer votre plein en eau et en électricité !

EXCLUSIF EN ALSACE !

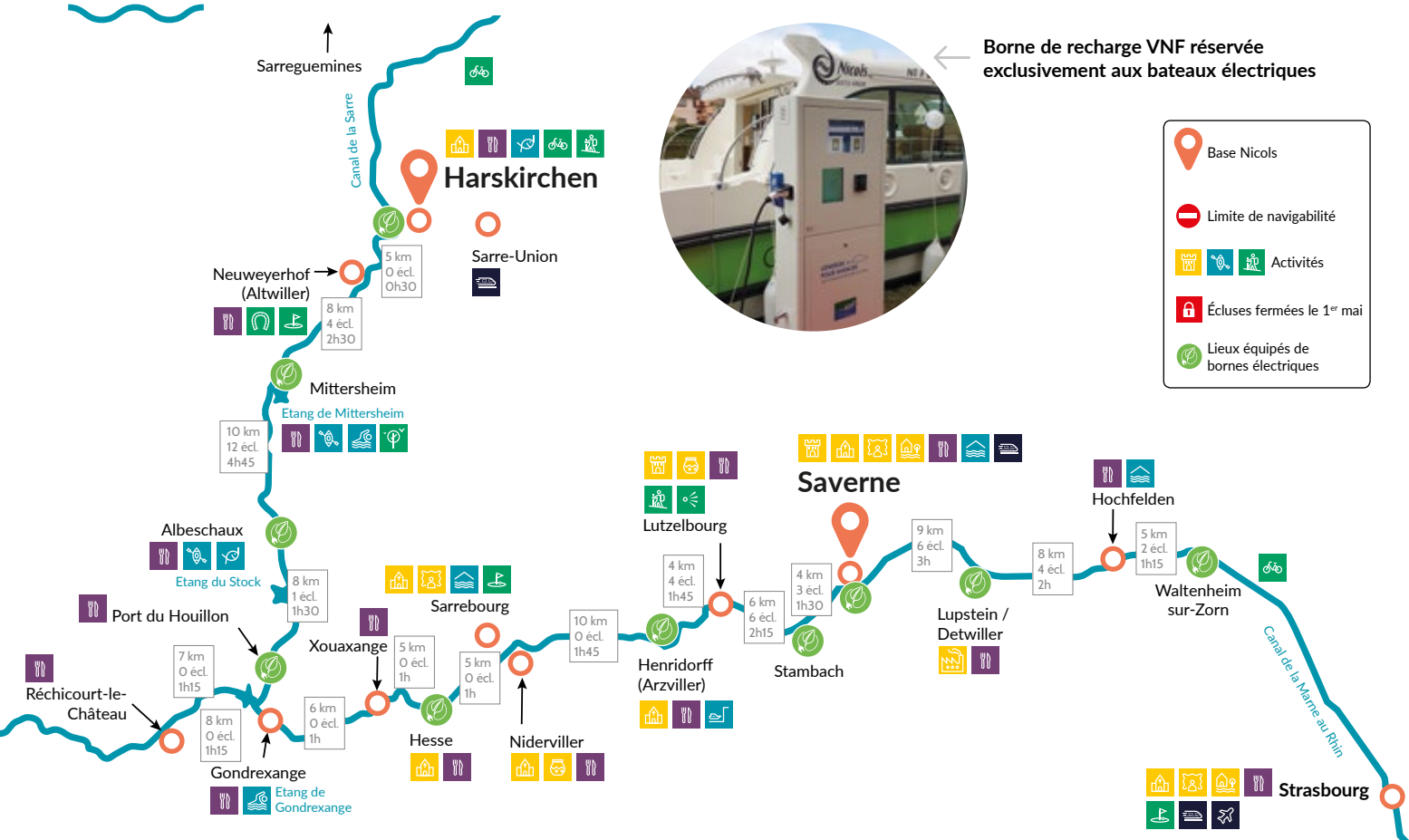

NICOLS® PARTENAIRE AVEC VNF

Ce projet révolutionnaire de bateau habitable à propulsion 100% électrique a été conduit par le chantier Nicol's Yacht en étroite collaboration avec Voies Navigables de France.

Guillaume Dury, directeur chez VNF nous confie son point de vue :

« VNF cherche à développer le tourisme sur les rivières et les canaux tout en préservant le formidable patrimoine naturel que ces espaces représentent.

Dans cette perspective, VNF a collaboré avec Nicols® pour proposer un produit touristique nouveau qui répond encore mieux aux attentes d'une clientèle particulièrement sensible au respect de l'environnement.

Après une phase d'étude conjointe ayant permis à Nicols® de concevoir un bateau électrique adapté et à VNF de proposer un système de recharge efficace, nous sommes très heureux d'accueillir depuis 2018 les premiers clients du « SIXTO® GREEN » sur notre réseau navigable alsacien.

Ce projet est l'incarnation d'une vision partagée par Nicols® et VNF sur le potentiel de développement du tourisme fluvial et je suis convaincu que l'on croiera ces prochaines années de plus en plus de bateaux verts sur nos canaux. »



DERNIER NÉ DU CHANTIER

GAMME ESTIVALE



Avec l'Octo® Fly C, Nicols® prend de la hauteur

OCTO® FLY C



SÉJOUR



CABINE



ESPACE DÉJEUNER



BIMINI & MATELAS

NOUVEAUTÉ : le Nicols OCTO® FLY C de la gamme Estivale est le dernier né du chantier Nicol's Yacht. Avec ses 15 mètres de long, l'OCTO® FLY C reste facile à piloter grâce à son double propulseur d'étrave.

Cette vedette fluviale est équipée de 4 cabines et 4 salles de bain et offre le meilleur confort existant sur le marché du tourisme fluvial : grand frigo, plaque de cuisson et four, télévision avec antenne satellite, radio/CD/MP3, prise de quai 220 V, groupe électrogène pour bénéficier du 220 V même en navigation, sans oublier la climatisation, bien appréciée notamment sur le Canal du Midi !

Le bateau dispose d'une terrasse arrière couverte avec salon de jardin et d'un accès au pont supérieur avec : **espace déjeuner + cuisine extérieure** (évier, plancha) à l'ombre sous votre **bimini**, un deuxième poste de pilotage extérieur et deux **matelas de pont** pour des séances de farniente au grand air...

N'attendez plus pour larguer les amarres à bord de ce bateau habitable sans permis, aux caractéristiques hors du commun !

OCTO® FLY C - 8/10

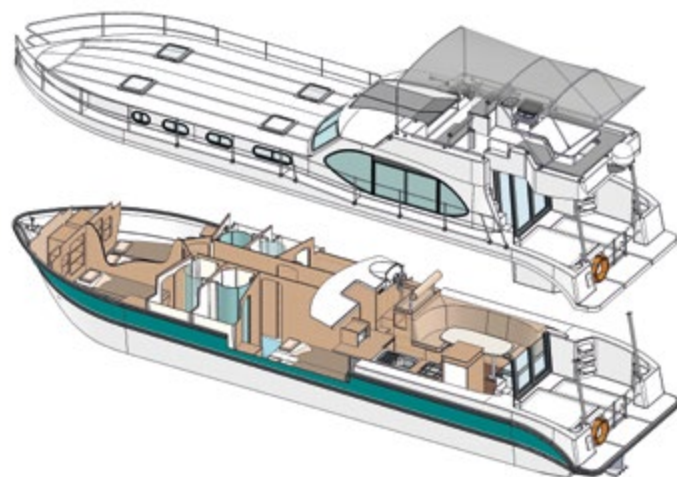

GAMME ESTIVALE

Découvrez toute la gamme !



QUATTRO®

POINTS FORTS

- Une gamme aux équipements complets
- Double pilotage
- Très bel espace de vie : séjour et terrasse de plain-pied
- 2 à 10 personnes



DOUBLE PILOTAGE



TERRASSE ARRIÈRE



CUISINE SIXTO® PRESTIGE / C

	Duo®	Quattro® Quattro® S	Sixto® Prestige	Sixto® Prestige C	Sixto®	Sixto® Green	Octo®	Octo® Fly	Octo® Fly C
Capacité maximum	4 adultes	6 adultes	4 adultes	6 adultes	8 adultes	10 adultes	10 adultes	10 adultes	10 adultes
Capacité recommandée	2	4	4	4	6	8	8	8	8
Longueur / Largeur	8,85 x 3,40 m	10,85 x 3,80 m	13,50 x 3,80 m	13,50 x 3,80 m	13,50 x 3,80 m	13,50 x 3,80 m	13,50 x 3,80 m	14,95 x 3,85 m	14,95 x 3,85 m
Nombre de cabines	1 + séjour	2 + séjour	2 + séjour	2 + séjour	3 + séjour	4 + séjour	4 + séjour	4 + séjour	4 + séjour
Lits doubles (140 x 190 cm)	1 + 1 séjour	2 + 1 séjour	2 + 1 séjour	1 + 1 séjour	3 + 1 séjour	4 + 1 séjour	4 + 1 séjour	4 + 1 séjour	4 + 1 séjour
Lits doubles (160 x 190 cm)	-	-	-	1	-	-	-	-	-
Lits simples (70 x 190 cm)	-	4 possibles (2 sur Quattro S®)	2 possibles	2 possibles	2 possibles	8 possibles	8 possibles	8 possibles	8 possibles
Salle de bain / WC électriques	1	2 (1 sur Quattro S®)	1	2	2	2	2	4	4
Surface séjour	8 m²	9 m²	11 m²	11 m²	11 m²	11 m²	11 m²	11 m²	11 m²
Équipements cuisine :									
Frigo 220 L (bloc congélation)	●	●	● (195 L)	●	●	●	●	● (195 L)	●
Réchaud 4 feux	● (2 feux)	●	●	●	●	●	●	●	●
Four	● (Gril)	●	●	●	●	●	●	●	●
Lave-vaisselle	-	-	●	●	-	-	-	-	●
Micro-ondes	-	-	●	●	-	-	-	-	●
Capacité eau	750 L	750 L	1050 L	1050 L	1150 L	1150 L	1150 L	1050 L	1050 L
Autonomie Gasoil	20 jours / 270 L	14 jours / 270 L	14 jours / 270 L	14 jours / 270 L	14 jours / 270 L	14 jours / 270 L	14 jours / 270 L	14 jours / 270 L	14 jours / 270 L
Double pilotage	●	●	●	●	●	●	●	●	●
Autres équipements :									
Climatisation	-	-	-	●	-	-	-	-	●
Chauffage	●	●	●	●	●	●	●	●	●
Radio, CD, MP3	●	●	●	●	●	●	●	●	●
Ecran DVD	●	●	●	●	●	●	●	●	●
TV avec antenne satellite	-	-	● (1 TV salon + 1 TV cabine)	●	-	-	-	●	●
Coffre-fort	-	-	●	●	-	-	-	●	●
Prise de quai 220 V à bord	●	●	●	●	●	●	●	●	●
Propulseur d'étrave	-	-	●	●	●	●	●	●	●
Salon de jardin	●	●	●	●	●	●	●	●	●
Taud de soleil	●	●	●	●	●	●	●	●	●
Echelle de bain	●	●	●	●	●	●	●	●	●
Douchette extérieure	●	●	●	●	●	●	●	●	●
Plancha gaz	-	-	-	-	-	-	-	-	●
Bains de soleil	-	-	-	-	-	-	-	-	●

Textes et photos non contractuels - Sous réserve de toutes modifications.



Confort et équipement



DUO®



Détail complet en page 45

Conseillé pour 2 adultes

- 1 cabine + séjour convertible
- 1 douche / 1 WC électrique

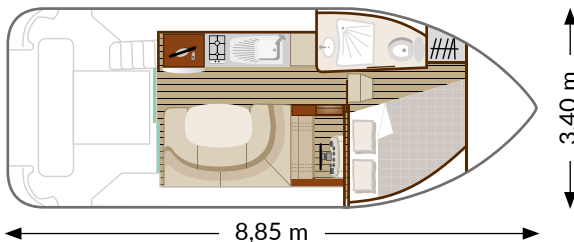

Confort et équipement



Détail complet en page 45

QUATTRO®

Conseillé pour 2 couples ou 1 couple et 2 enfants

- 2 cabines + séjour convertible
- 2 douches / 2 WC électriques

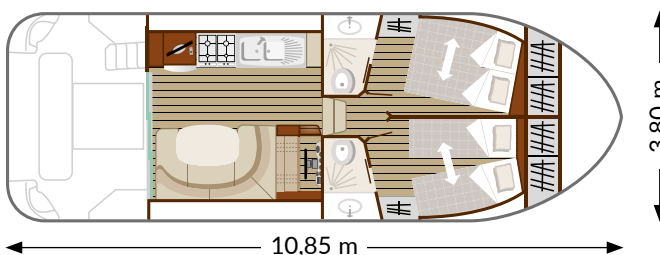

QUATTRO® S

Conseillé pour 2 couples ou 1 couple et 2 enfants

- 2 cabines + séjour convertible
- 1 douche / 1 WC électrique

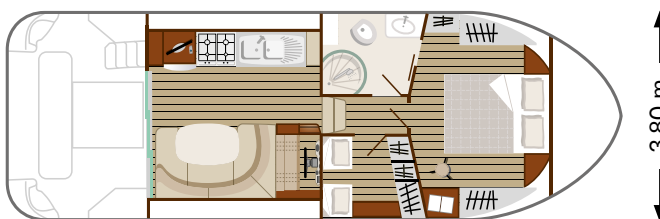

Confort et équipement



SIXTO® PRESTIGE



Détail complet en page 45

Conseillé pour 2 couples ou 1 couple et 2 enfants

- 2 cabines dont 1 suite + séjour convertible
- 1 douche / 1 WC électrique

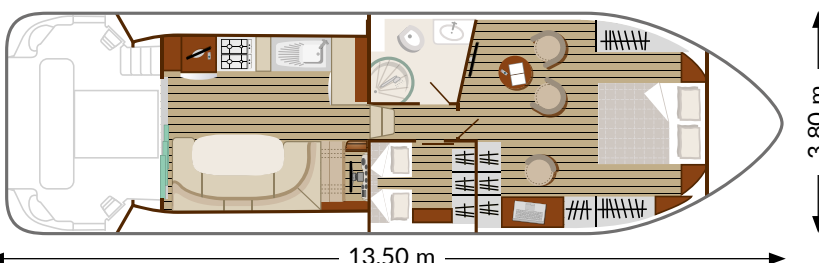



Confort et équipement

SIXTO® PRESTIGE C



Détail complet en page 45

Conseillé pour 2 couples
ou 1 couple et 2 enfants

- 2 cabines + séjour convertible
- 1 dressing
- 2 douches / 2 WC électriques

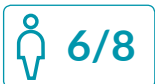
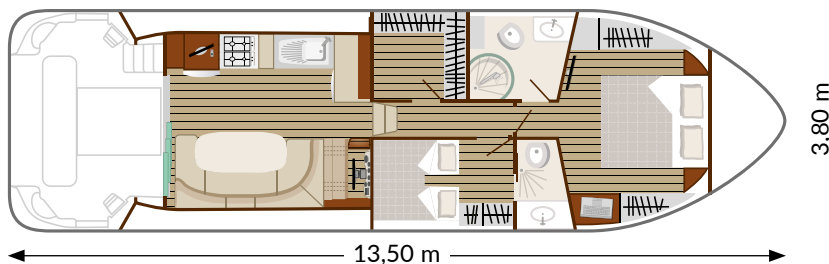

Confort et équipement

SIXTO® / SIXTO® GREEN



Détail complet en page 45 (Sixto® Green en page 42)

Conseillé pour 3 couples
ou 2 couples et 2 enfants

- 3 cabines + séjour convertible
- 2 douches / 2 WC électriques

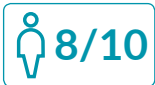
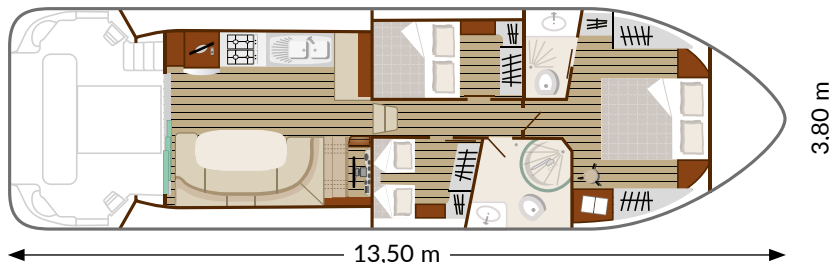

Confort et équipement

OCTO®



Détail complet en page 45

Conseillé pour 4 couples
ou 2 couples et 4 enfants

- 4 cabines + séjour convertible
- 2 douches / 2 WC électriques

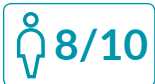
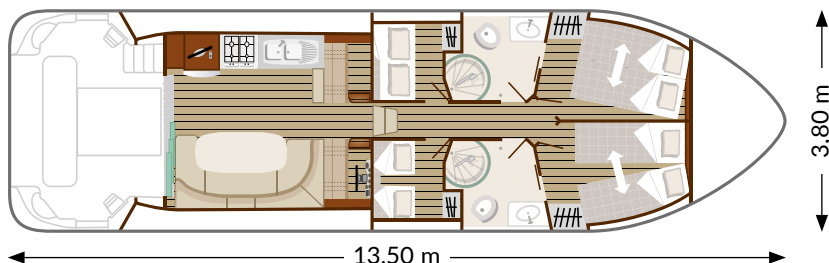

Confort et équipement

OCTO® FLY



OCTO® FLY C



Détail complet en page 45

Conseillé pour 4 couples
ou 2 couples et 4 enfants

- 4 cabines + séjour convertible
- 4 douches / 4 WC électriques
- Sur le fly : espace déjeuner / cuisine extérieure

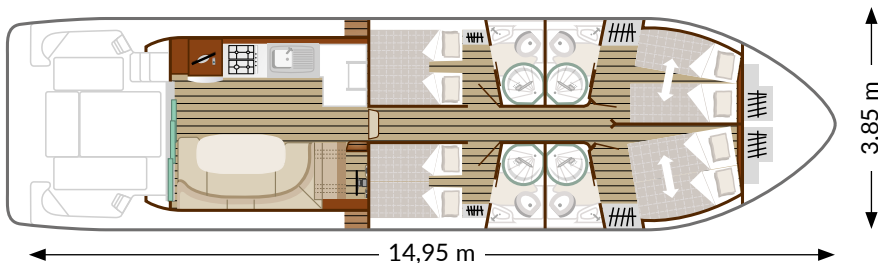

GAMME CONFORT



CONFORT 1350 VIP - 4/6

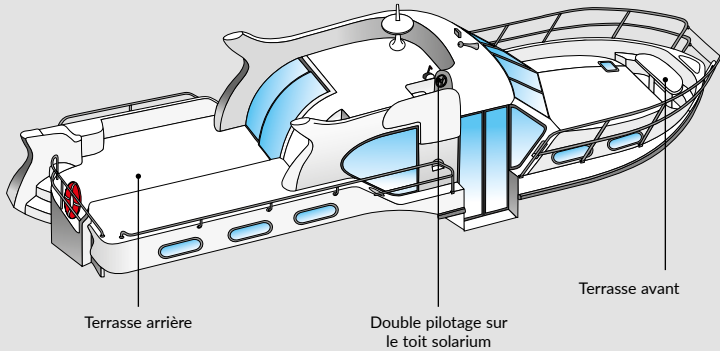

Terrasse arrière

Double pilotage sur le toit solarium

Terrasse avant

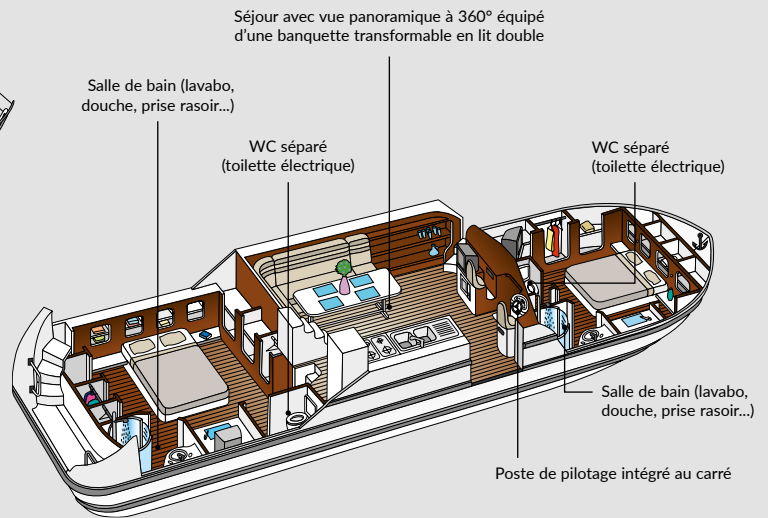

Séjour avec vue panoramique à 360° équipé d'une banquette transformable en lit double

Salle de bain (lavabo, douche, prise rasoir...)

WC séparé (toilette électrique)

WC séparé (toilette électrique)

Salle de bain (lavabo, douche, prise rasoir...)

Poste de pilotage intégré au carré

POINTS FORTS

- Salle de bain privée pour chaque cabine
- Idéal pour les couples
- Terrasses avant et arrière
- 2 à 10 personnes



TERRASSE AVANT



SÉJOUR CONFORT 1100



CABINE CONFORT 1350 / B

Textes et photos non contractuels - Sous réserve de toutes modifications.

	Confort 900 / Confort 900 DP	Confort 1100	Confort 1350 / Confort 1350 B	Confort 1350 VIP
Capacité maximum	7	9	10 adultes	6 adultes
Capacité recommandée	4 adultes / 1 enfant	6 adultes / 1 enfant	8	4
Longueur / Largeur	8,85 x 3,40 m	11,10 x 3,40 m	13,50 x 3,80 m	13,50 x 3,80 m
Nombre de cabines	2 + séjour	3 + séjour	4 + séjour	2 + séjour
Lits doubles (140 x 190 cm)	2 + 1 séjour	3 + 1 séjour	1 séjour + 2 fixes 2 modulables en 4 lits simples	2 + 1 séjour
Lits simples (70 x 190 cm)	1	1	4 possibles	-
Salle de bain / WC électriques	2	3	4	2
Surface séjour	9 m ²	10 m ²	14 m ²	14 m ²
Équipements cuisine :				
Frigo 220 L (bloc congélation)	●	●	●	●
Réchaud 2 feux	●	●	-	-
Réchaud 4 feux	-	-	●	●
Four	● (Gril)	●	●	●
Micro-ondes	-	-	-	●
Capacité eau	800 L	1200 L	1400 L	1400 L
Autonomie Gasoil	14 jours / 300 L	12 jours / 300 L	20 jours / 500 L	20 jours / 500 L
Double pilotage	C900 : - C900 DP : ●	●	●	●
Autres équipements :				
Climatisation	-	-	-	●
Chauffage	●	●	●	●
Radio, CD, MP3	●	●	●	●
3 TV (selon qualité réception)	-	-	-	●
Prise de quai 220 V à bord	●	●	●	●
Propulseur d'étrave	-	-	C1350 : - C1350 B : ●	●
Salon de jardin	● (gratuit, sur demande)	● (gratuit, sur demande)	●	●
Echelle de bain	●	●	●	●
Douchette extérieure	-	-	-	●



Confort et équipement

CONFORT 900



CONFORT 900 DP



Détail complet en page 48

Conseillé pour 2 couples

- 2 cabines + séjour convertible
- 2 douches / 2 WC électriques

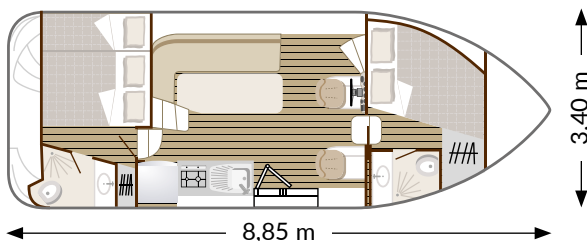

Confort et équipement

CONFORT 1100



Détail complet en page 48

Conseillé pour 3 couples

- 3 cabines + séjour convertible
- 3 douches / 3 WC électriques

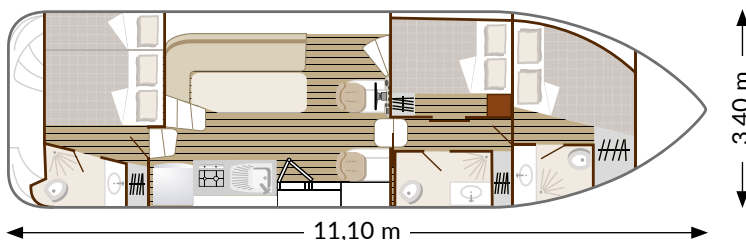

Confort et équipement

CONFORT 1350



CONFORT 1350 B



Détail complet en page 48

Conseillé pour 4 couples

- 4 cabines + séjour convertible
- 4 douches / 4 WC électriques

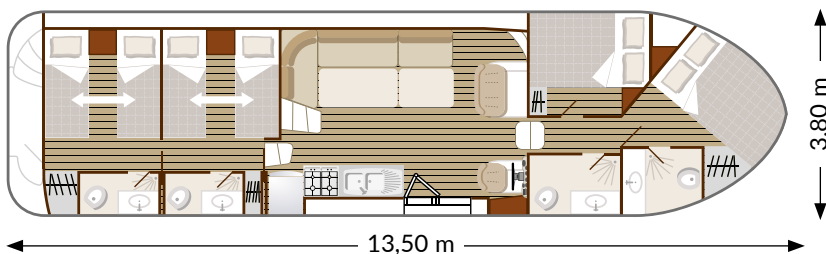

Confort et équipement

CONFORT 1350 VIP



Détail complet en page 48

Conseillé pour 2 couples

- 2 cabines + séjour convertible
- 2 douches / 2 WC électriques

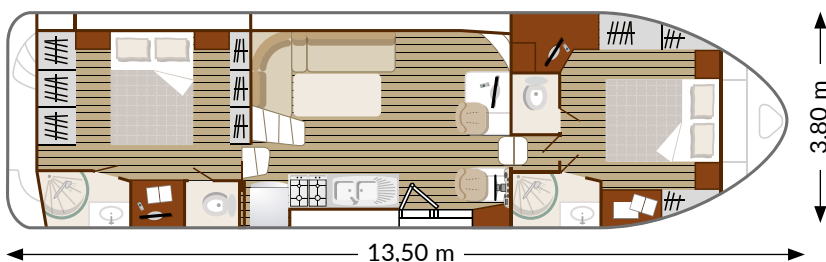

GAMME SEDAN



NICOLS® 1170 - 8/10

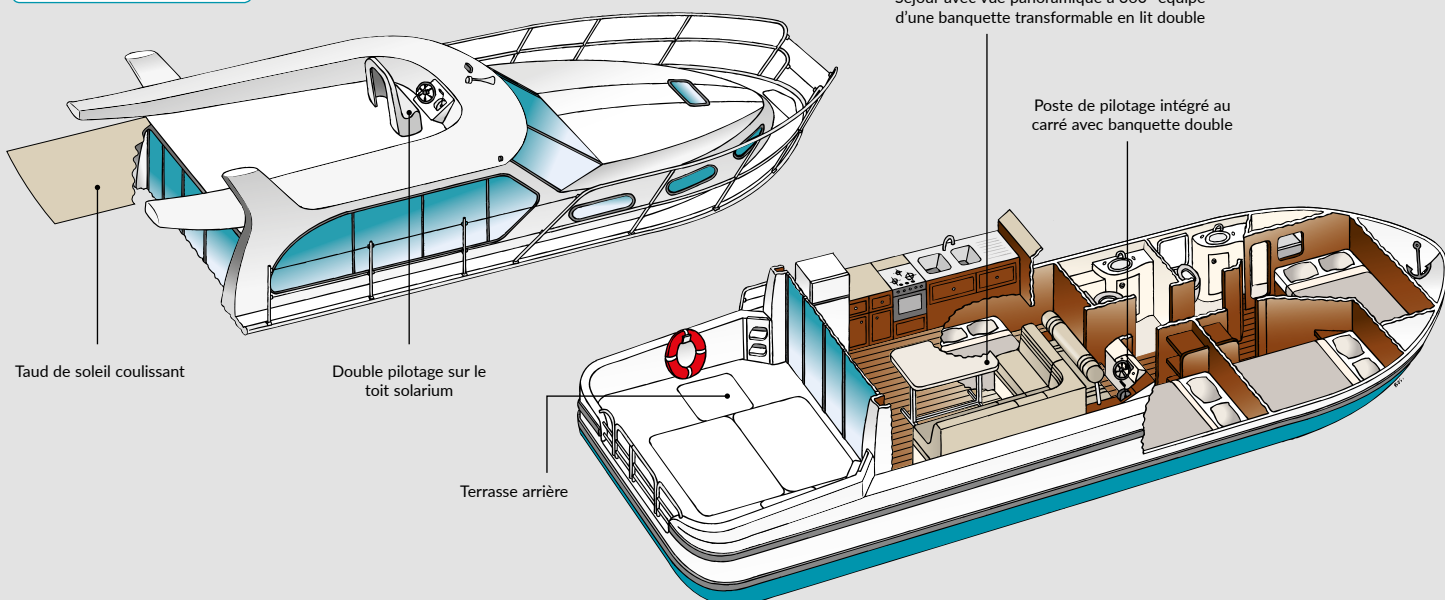

POINTS FORTS

- Vaste séjour avec vue panoramique
- Terrasse arrière de plain-pied
- Idéal pour les familles
- 2 à 12 personnes

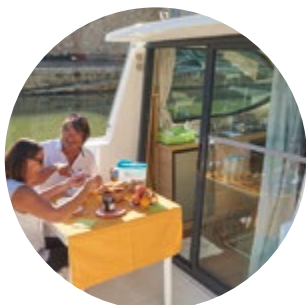

TERRASSE ARRIÈRE
PRIMO®



SÉJOUR
N1000



CABINE
PRIMO®

	Sedan 800	Primo®	Sedan 1000	Sedan 1010
Capacité maximum	3 adultes	4 adultes	8 adultes	8 adultes
Capacité recommandée	2 adultes	2 adultes	4 adultes / 2 enfants	4 adultes / 2 enfants
Longueur / Largeur	8 x 2,50 m	7,95 x 3,40 m	10 x 3,70 m	10 x 3,70 m
Nombre de cabines	1 + séjour	1 + séjour	3 + séjour	3 + séjour
Lits doubles (140 x 190 cm)	1 + séjour	1 + 1 séjour	3 + 1 séjour	3 + séjour
Lits simples (70 x 190 cm)	-	-	-	-
Salle de bain / WC	1	1	2	2
Surface séjour	5 m ²	7 m ²	10 m ²	10 m ²
Equipements cuisine :				
Frigo 220 L (bloc congélation)	-	-	●	●
Frigo 130 L + freezer	-	●	-	-
Frigo 56 L	●	-	-	-
Réchaud 3 feux	-	-	●	●
Réchaud 2 feux	●	●	-	-
Four	-	●	●	●
Capacité eau	200 L	200 L	600 L	600 L
Autonomie Gasoil	10 jours / 130 L	10 jours / 135 L	14 jours / 300 L	14 jours / 300 L
Double pilotage	-	-	●	●
Autres équipements :				
Chauffage	●	●	●	●
Radio, CD, MP3	●	●	●	●
Prise de quai 220 V à bord	-	●	-	-
Salon de jardin	● (gratuit, sur demande)	● (gratuit, sur demande)	●	●
Taud de soleil	-	-	●	●
Echelle de bain	●	●	●	●

Textes et photos non contractuels - Sous réserve de toutes modifications.

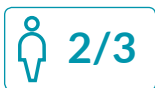

Confort et équipement



NICOLS® 800



Détail complet en page 50

Conseillé pour 1 couple

- 1 cabine + séjour convertible
- 1 douche / 1 WC

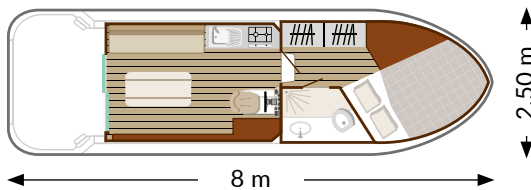

Confort et équipement



PRIMO®



Détail complet en page 50

Conseillé pour 1 couple ou 1 couple et 2 enfants

- 1 cabine + séjour convertible
- 1 douche / 1 WC

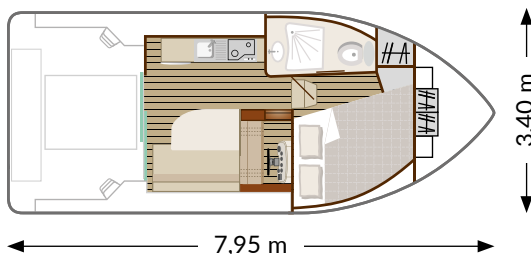

Confort et équipement



Détail complet en page 50

NICOLS® 1000

Conseillé pour 4 adultes et 2 enfants

- 3 cabines + séjour convertible
- 2 douches / 2 WC

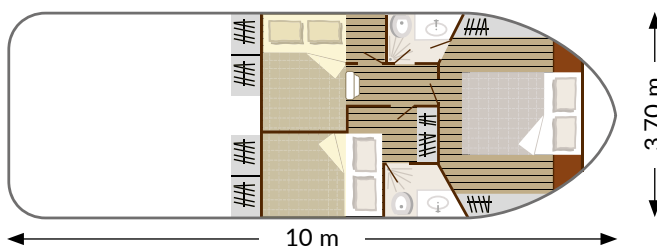

NICOLS® 1010

Conseillé pour 4 adultes et 2 enfants

- 3 cabines + séjour convertible
- 2 douches / 2 WC

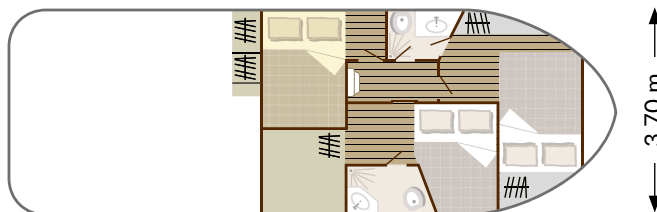

Hauteur sous barrot des couchettes : 100 cm maxi.

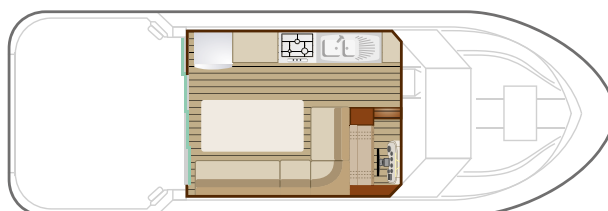

Nicols® 1000 & 1010 - Plan de pont :
Séjour transformable en lit double

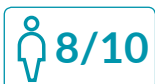

Confort et équipement



Détail complet en page 53



NICOLS® 1150



Conseillé pour 4 adultes et 4 enfants

- 4 cabines + séjour convertible
- 2 douches / 2 WC

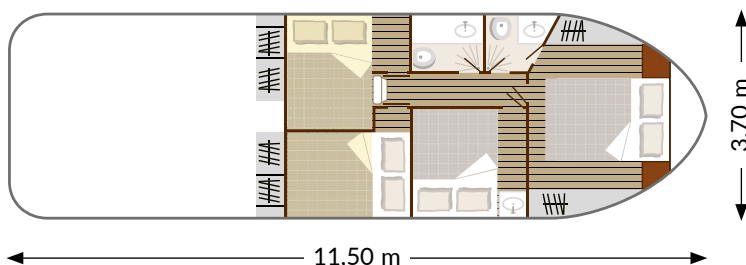

NICOLS® 1160



NICOLS® 1160N



Conseillé pour 4 adultes et 4 enfants

- 4 cabines + séjour convertible
- 2 douches / 2 WC (+ 2 lavabos sur le 1160)

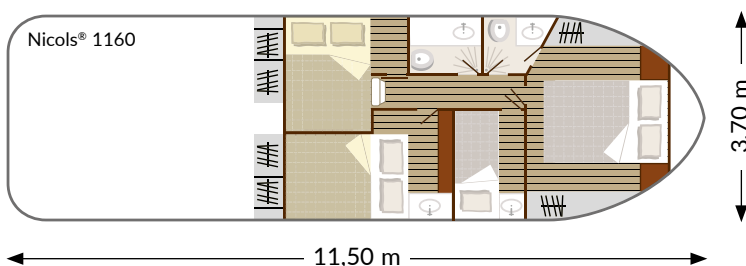

NICOLS® 1170



Conseillé pour 4 adultes et 4 enfants

- 4 cabines + séjour convertible
- 2 douches / 2 WC

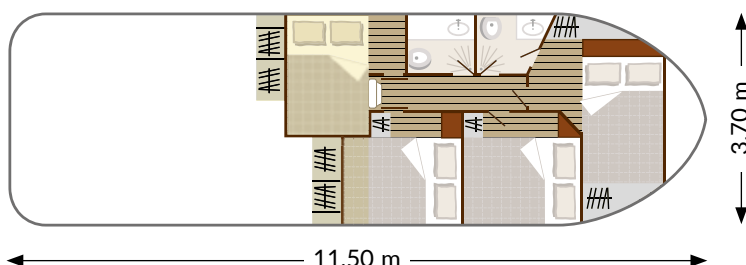

Hauteur sous barrot des couchettes : 100 cm maxi

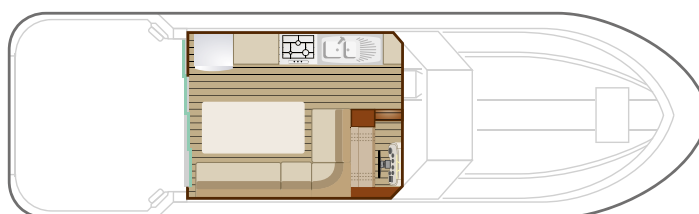

Nicols® 1150 - 1160 - 1160N & 1170
Plan de pont : séjour transformable en lit double





Confort et équipement



NICOLS® 1310



Détail complet en page 53

Conseillé pour 6 adultes et 4 enfants

- 5 cabines + séjour convertible
- 2 douches / 2 WC

Hauteur sous barrot des couchettes : 100 cm maxi

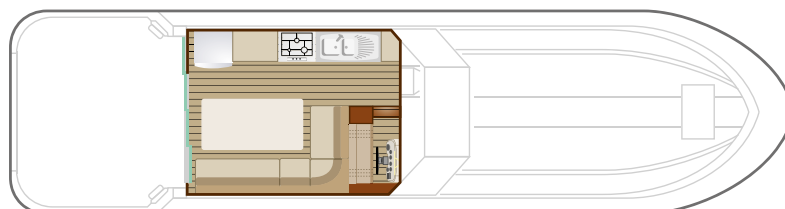
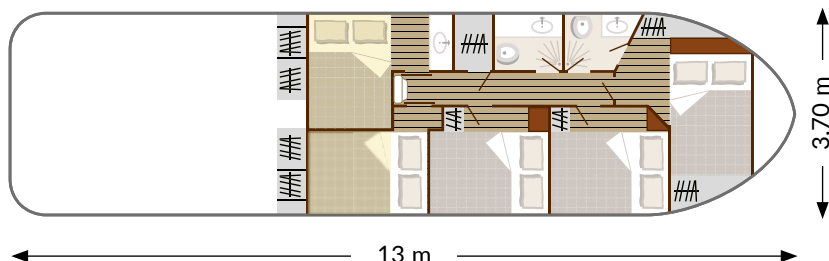

Nicols® 1310 - Plan de pont : séjour transformable en lit double



	Sedan 1150	Sedan 1160 / 1160N	Sedan 1170	Sedan 1310
Capacité maximum	10 adultes	10 adultes	10 adultes	12 adultes
Capacité recommandée	4 adultes / 4 enfants	4 adultes / 4 enfants	4 adultes / 4 enfants	6 adultes / 4 enfants
Longueur / Largeur	11,50 x 3,70 m	11,50 x 3,70 m	11,50 x 3,70 m	13 x 3,70 m
Nombre de cabines	4 + séjour	4 + séjour	4 + séjour	5 + séjour
Lits doubles (140 x 190 cm)	4 + 1 séjour	3 + 1 séjour	4 + 1 séjour	5 + 1 séjour
Lits simples (70 x 190 cm)	-	2	-	-
Salle de bain / WC	2	2	2	2
Surface séjour	10 m ²	10 m ²	10 m ²	10 m ²
Équipements cuisine :				
Frigo 220 L (bloc congélation)	●	●	●	●
Réchaud 3 feux	●	●	●	●
Four	●	●	●	●
Capacité eau	750 L	750 L	750 L	900 L
Autonomie Gasoil	12 jours / 300 L	12 jours / 300 L	12 jours / 300 L	10 jours / 300 L
Double pilotage	●	●	●	●
Autres équipements :				
Chauffage	●	●	●	●
Radio, CD, MP3	●	●	●	●
Prise de quai 220 V à bord	-	(N1160N uniquement)	-	-
Salon de jardin	●	●	●	●
Taud de soleil	●	●	●	●
Echelle de bain	●	●	●	●

Textes et photos non contractuels - Sous réserve de toutes modifications.

GAMME RIVIERA



RIVIERA 920 - 6/8

POINTS FORTS

- Charme des vieilles péniches
- Bonne maniabilité
- Idéal pour une première croisière
- 4 à 10 personnes

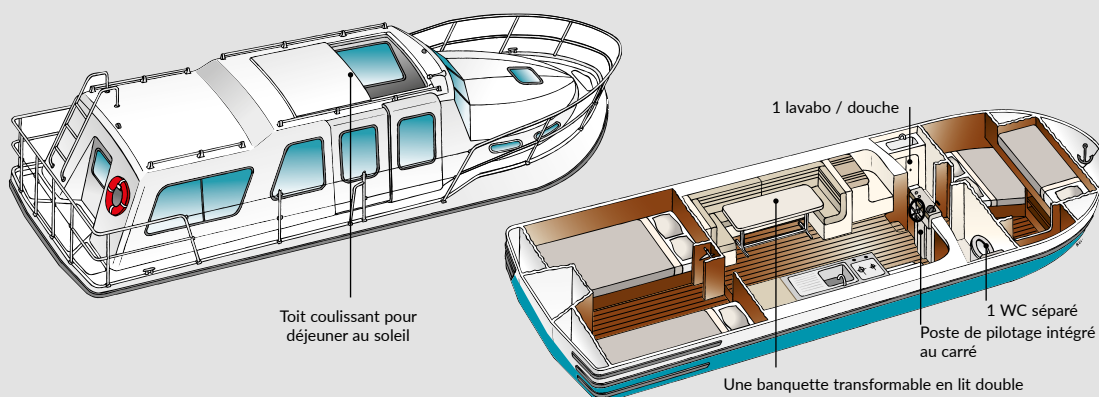

Confort et équipement



RIVIERA 920



Conseillé pour 5 adultes et 1 enfant

- 2 cabines + séjour convertible
- 1 douche / 1 WC

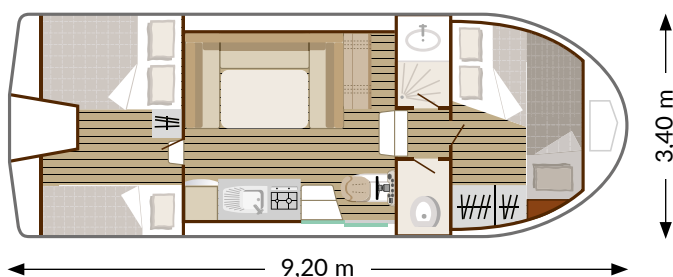

Confort et équipement



RIVIERA 1130



Conseillé pour 6 adultes et 1 enfant

- 3 cabines + séjour convertible
- 2 douches / 2 WC

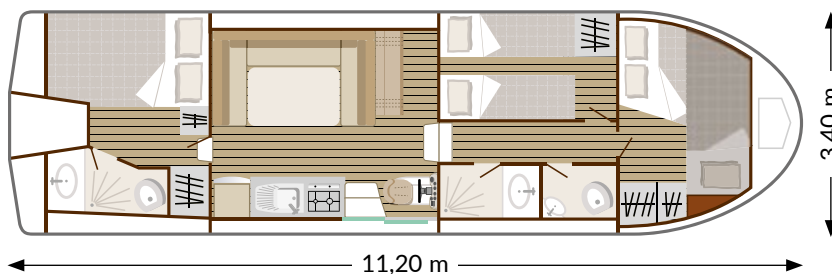

Confort et équipement



RIVIERA 1120



Conseillé pour 7 adultes et 1 enfant

- 3 cabines + séjour convertible
- 1 douche / 1 WC

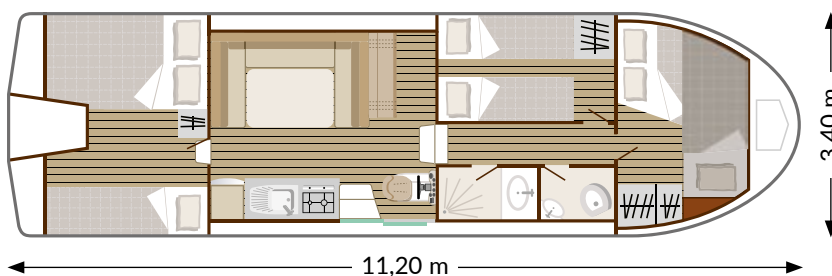

	Riviera 920	Riviera 1130	Riviera 1120
Capacité maximum	8 adultes	9 adultes	10 adultes
Capacité recommandée	5 adultes / 1 enfant	6 adultes / 1 enfant	7 adultes / 1 enfant
Longueur / Largeur	9,20 x 3,40 m	11,20 x 3,40 m	11,20 x 3,40 m
Nombre de cabines	2 + séjour	3 + séjour	3 + séjour
Lits doubles (140 x 190 cm)	2 + 1 séjour	2 + 1 séjour	2 + 1 séjour
Lits simples (70 x 190 cm)	2	3	4
Salle de bain / WC	1 / 1	1 + 1 / 1	1 / 1
Surface séjour	8 m ²	9 m ²	9 m ²
Equipements cuisine :			
Frigo 100 L - Réchaud 2 feux - Four	•	•	•
Capacité eau	380 L	580 L	580 L
Autonomie Gasoil	12 jours / 180 L	10 jours / 180 L	10 jours / 180 L
Autres équipements :			
Chauffage	•	•	•
Radio, CD, MP3	•	•	•
Echelle de bain	•	•	•

Textes et photos non contractuels
Sous réserve de toutes modifications.

NICOL'S YACHT UN PEU D'HISTOIRE



Le chantier Nicol's Yacht est né en 1986 au sein d'un groupe industriel 100% français, spécialisé dans la transformation des matières plastiques.

Dès 1990, la première base NICOLS® est ouverte à Dole (en Franche Comté) et l'année suivante une centrale de réservation voit le jour pour enregistrer les locations des vacanciers. 30 ans plus tard, la particularité de NICOLS® tient toujours dans cette triple compétence : constructeur / loueur / gestionnaire de bases, qui lui permet d'avoir une vue d'ensemble et une maîtrise de toutes les facettes du métier.

Au fil des années, les générations de bateaux se sont succédées : après les Marina puis Riviera, les Sedan ont vu le jour, facilement reconnaissables avec leur silhouette de «Yacht de mer» et leur terrasse arrière de plain-pied, inégalée sur le marché ; puis la gamme Confort appréciée des couples, et enfin la nouvelle génération Estivale...

Au total, ce sont 4 gammes, 28 modèles de bateaux et 600 unités qui sont sorties du chantier Nicol's Yacht.

DEVENEZ PROPRIÉTAIRE



Pourquoi ne pas profiter toute l'année de votre bateau ?



Un vaste séjour, une cuisine équipée, des cabines et salles de bain, une terrasse extérieure... **votre bateau NICOLS® est aussi confortable que votre maison !**

A tel point que certains de nos clients ont franchi le cap, et choisi d'investir dans l'achat d'une vedette fluviale NICOLS® pour en faire leur résidence secondaire...

Neuve ou d'occasion, avec possibilité de faire réaliser des aménagements spécifiques «sur mesure» selon vos souhaits, les adeptes des bateaux NICOLS® ne sont plus que des vacanciers... mais aussi d'heureux propriétaires !

Vous souhaitez être renseigné sur l'acquisition d'un bateau NICOLS® neuf, sur mesure ou d'occasion ?

Contactez votre centrale NICOLS® habituelle.

NICOLS® D'OCCASION



LA LIBERTÉ COMMENCE À

25.000€TTC

SEULEMENT !*

*Exemple de prix constaté pour un N800 gamme Sedan.

EMBARQUEZ POUR LES PLUS BELLES DESTINATIONS !

→ FRANCE

- 12 • La Bretagne
- 14 • L'Anjou
- 16 • La Charente
- 18 • Le Lot
- 20 • L'Aquitaine
- 22 • Le Midi
- 24 • La Camargue
- 26 • La Loire
• Le Nivernais
- 28 • La Bourgogne
- 30 • La Franche-Comté
• La Saône
- 32 • L'Alsace

→ ALLEMAGNE

- 34 • Mecklembourg
- 36 • Brandebourg

→ PORTUGAL

- 38 • Lago Alqueva



Location de bateaux fluviaux sans permis

Suivez nous sur :      

CONTACT :

Route du Puy-Saint-Bonnet
49300 CHOLET - FRANCE

www.nicols.com

• Depuis la France :

☎ 02 41 56 46 56 | Fax 02 41 56 46 47

• Depuis l'Étranger :

☎ +33 2 41 56 46 56 | Fax +33 2 41 56 46 47

✉ nicols@nicols.com



Youtube video

